



KK Кептіргіш барабан
RU Сушильная машина

Қолдану туралы нұсқаулары 2
Инструкция по эксплуатации 26

МАЗМҰНЫ

1. ҚАУІПСІЗДІК АҚПАРАТЫ.....	3
2. ҚАУІПСІЗДІК НҰСҚАУЛАРЫ.....	5
3. БҰЙЫМ СИПАТТАМАСЫ.....	7
4. БАСҚАРУ ПАНЕЛІ.....	7
5. БАҒДАРЛАМА КЕСТЕСІ.....	8
6. ФУНКЦИЯЛАР.....	10
7. ПАРАМЕТРЛЕР.....	11
8. ЕҢ АЛҒАШ ПАЙДАЛАНУ АЛДЫНДА.....	12
9. ӨРКҮНДІК ҚОЛДАНУ.....	13
10. АҚЫЛ-КЕҢЕС.....	15
11. КҮТУ МЕНЕН ТАЗАЛАУ.....	15
12. АҚАУЛЫҚТЫ ТҮЗЕТУ.....	19
13. ТЕХНИКАЛЫҚ ДЕРЕК.....	20
14. ҚЫСҚАША НҰСҚАУЛЫҚ.....	22
15. ҚОРШАҒАН ОРТАҒА ҚАТЫСТЫ ЖАҒДАЙЛАР.....	24

СІЗ ОЙЫМЫЗДА БОЛДЫҢЫЗ

Electrolux құрылғысын сатып алғаныңызға рахмет. Сіз ондаған жылдар бойғы кәсіби тәжірибе мен инновацияға сүйеніп жасалған құрылғыны таңдадыңыз. Тапқырлықтың туындысы болған, көз тартарлық бұл құрылғыны жасау барысында сіз ойымызда болдыңыз. Сондықтан, қолданған сайын тамаша нәтижеге қол жеткізе алатыныңызға сенімді болыңыз.

Electrolux әлеміне қош келдіңіз.

Біздің веб-сайтқа барып келесіні қараңыз:



Пайдалануға қатысты кеңесті, кітапша, ақаулықты түзету, қызмет көрсету және жөндеу туралы ақпаратты мына жерден алыңыз:

www.electrolux.kz/support



Сізге барынша жақсы қызмет көрсету үшін өніміңізді мына жерге тіркеңіз:

www.registerelectrolux.com



Құрылғыңызға қажетті керек-жарақтарды, шығынды материалдарды және фирмалық қосалқы бөлшектерді сатып алу үшін:

www.electrolux.com/shop

ТҰТЫНУШЫҒА ҚЫЗМЕТ КӨРСЕТУ

Фирмалық заттарды қолдануды ұсынамыз.

Қызмет көрсету орталығына хабарласқанда келесі деректердің дайын болуын қамтамасыз етіңіз. Үлгісі, Өнім нөмірі, Сериялық нөмірі.

Деректерді техникалық ақпарат тақтайшасынан алуға болады.

 Ескерту / Қауіп-қатерден сақтандыру ақпараты

 Жалпы ақпарат және ақыл-кеңес

 Қоршаған ортаға қатысты ақпарат

Өндіруші ескертусіз өзгеріс енгізу құқығына ие.

1. ⚠ ҚАУІПСІЗДІК АҚПАРАТЫ

Бұл құрылғыны орнату және іске қолдану алдында бірге жеткізілген нұсқауларды мұқият оқып шығыңыз. Дұрыс орнатпау немесе пайдаланбау нәтижесінде орын алған жарақат немесе зақымға өндіруші жауапты емес. Нұсқаулықтарды кейін қарап жүру үшін әрқашан қауіпсіз және қол жетімді жерде сақтаңыз.

1.1 Балалар мен дәрменсіз адамдардың қауіпсіздігі



ЕСКЕРТУ!

Тұншығып қалу, жарақат алуы немесе кемтар болып қалу қаупі бар.

- Бұл құрылғыны 8 жастан асқан балалар мен денесіне, сезім жүйесіне не ақыл-есіне зақым келген не тәжірибесі аз адамдар өз қауіпсіздіктерін қамтамасыз ететін адамның қадағалауы не құрылғыны қауіпсіз қолдану бойынша берген нұсқауына сүйеніп, дұрыс қолданбау салдарын түсінсе, онда қолдануына болады.
- 3 және 8 жас арасындағы балалар мен мүмкіндіктері өте шектеулі мүгедек адамдарды басқалар қадағаламаған жағдайда құрылғыдан алыс ұстау керек.
- 3 жасқа толмаған балаларды үнемі қарап отырмаған жағдайда құрылғыдан алыс ұстау керек.
- Балаларға құрылғымен ойнауға рұқсат бермеңіз.
- Барлық орам материалдарын балалардан алыс ұстап, қоқысқа тиісті түрде тастау керек.
- Жуғыш заттарды балалардан алыс ұстаңыз.
- Құрылғының есігі ашық тұрғанда, балалар мен үй жануарларын оған жақындатпаңыз.
- Құрылғыда бала қауіпсіздігінің құралы бар болса, оны қосу керек.
- Балалар құрылғыны жөндеу және тазалау жұмыстарын бақылаусыз орындамауы керек.

1.2 Қауіпсіздік туралы жалпы ақпарат

- Бұл құрылғының техникалық сипаттамасын өзгертпеңіз.
- Егер кір жуғыш машинаның үстіне кір кептіргіш машина қойылып тұрса, орнату жинағын пайдаланыңыз. Уәкілетті дилерден алуға болатын орнату жинағын керек-жарақтармен бірге жеткізілетін нұсқаулықта көрсетілген құрылғыларда ғана пайдалану керек. Орнатуды бастамай тұрып мұқият оқыңыз (Орнату кітапшасын қараңыз).
- Құрылғыны жеке орнатуға немесе дұрыс орын қалдыра отырып ас үй қаптамасының астына орнатуға болады (Орнату кітапшасын қараңыз).
- Құрылғыны бекітілетін есіктің артына, сырғыма есіктің артына не топсасы керісінше орналасқан, құрылғының есігін толық ашуға кедергі жасайтын жерлерге орнатпаңыз.
- Табанындағы желдеткіш саңылауларға кілем, төсеніш немесе еденнің қаптамасы кедергі жасамауға тиіс.
- АБАЙ БОЛЫҢЫЗ: Құрылғыны таймер сияқты сырттан қосатын құралмен жабдықтамау немесе жиі қосылып және сөніп тұратын желілерге қоспау керек.
- Құрылғының ашасын розеткаға тек құрылғыны орнатып болғаннан кейін ғана қосыңыз. Орнатып болғаннан кейін ашаның қол жететін жерде тұрғанына көз жеткізіңіз.
- Қуат сымына зақым келсе, электр қатерінен сақтандыру үшін оны өндіруші немесе оның уәкілетті қызмет көрсету орталығы немесе сол сияқты білікті маман ауыстыруға тиіс.
- Ең көбі 7 кг-нан асырмаңыз ("Бағдарлама кестесі" тарауын қараңыз).
- Өнеркәсіп химикаттарымен ластанған заттар үшін осы құрылғыны қолданбаңыз.

- Құрылғының айналасына жиналып қалған қыл-қыбырды немесе орамдарды тазалаңыз.
- Құрылғыны сүзгісін салмай іске қоспаңыз. Пайдаланар алдында немесе пайдаланып болғаннан кейін қыл-қыбыр сүзгісін тазалаңыз.
- Жуылмаған киімдерді кір кептіргіш машинада кептірмеңіз.
- Тағам пісіретін май, ацетон, алкоголь, бензин, керосин, дақ кетіргіштер, скипидар, балауыз және балауыз кетіргіш тәрізді заттарды, кір кептіргіш машинада кептірмей тұрып, қосымша жуғыш зат пайдаланып, ыстық сумен жуу керек.
- Көбік резеңке (латекс көбік), моншада киілетін қалпақтар, су өткізбейтін текстиль, резеңкемен астарланған заттар мен киімдерді немесе резеңке толтырылған жастықтарды кір кептіргіш машинада кептіруге болмайды.
- Мата жұмсартқыштарды немесе ұқсас заттарды мата жұмсартқыштың нұсқауларына сәйкес пайдалану керек.
- Темекі тұтатқыш немесе сіріңке тәрізді өрт көзіне айналуы мүмкін заттардың барлығын алыңыз.
- ЕСКЕРТУ: Егер барлық кір дереу алынып, қызулары тезірек тарап кетпесе, кір кептіргіш машинаны ешқашан кептіру циклы аяқталмай тұрып тоқтатпаңыз.
- Кез келген жөндеу жұмысын орындау алдында құрылғыны сөндіріп, ашаны розеткадан суырыңыз.

2. ҚАУІПСІЗДІК НҰСҚАУЛАРЫ

2.1 Орнату

- Орам материалдарының барлығын алыңыз.
- Бүлінген құрылғыны орнатпаңыз немесе іске қоспаңыз.
- Құрылғымен бірге жеткізілген орнату нұсқауларын орындаңыз.
- Құрылғы ауыр болғандықтан, орнынан жылжитқан кезде әрқашан абай болыңыз. Әрқашан қауіпсіздік қолғабы мен бітеу аяқ киім киіңіз.
- Құрылғыны температурасы 5°C градустан төмен немесе 35°C градустан жоғары жерге орнатпаңыз немесе қолданбаңыз.
- Құрылғы орнатылатын еден тегіс, орнықты, қызуға төзімді және таза болуға тиіс.
- Құрылғы мен еден арасында ауаның айналуын қамтамасыз етіңіз.

- Құрылғыны жылжытқан кезде әрқашан тік қалыпта ұстаңыз.
- Құрылғының артқы жағын қабырғаға қаратып қою керек.
- Құрылғыны тұрғылықты орнына қойғаннан кейін, ватерпас арқылы деңгейінің әбден дұрыс қойылғанына көз жеткізіңіз. Деңгейі дұрыс болмаса, тіректерін тиісінше реттеңіз.

2.2 Электртоғына қосу



ЕСКЕРТУ!

Өрт және электр қатеріне ұшырау қаупі бар.

- Құрылғыны міндетті түрде жерге тұйықтау қажет.
- Техникалық ақпарат тақтасындағы параметрлердің негізгі қуатпен жабдықтау желісіндегі электр параметрлеріне сәйкес келетініне көз жеткізіңіз.
- Өрқашан дұрыс орнатылған, соққыға төзімді розетканы қолданыңыз.
- Көп тармақты адаптер мен ұзартқыш сымды қолданбаңыз.
- Құрылғыны ажырату үшін электр сымынан тартпаңыз. Өрдайым қорек ашаны қолмен тартып шығарыңыз.
- Қорек сымын немесе ашасын уы қолмен ұстамаңыз.

2.3 Қолдану



ЕСКЕРТУ!

Жарақат алу, электр қатері, күйіп қалу, өрт қаупі, құрылғыны бүлдіріп алу қаупі бар.

- Бұл тек үйде ғана пайдалануға арналған құрылғы.
- Төсемесі немесе толтырмасы (жыртылған, сөгілген) бар, нұқсан келген заттарды кептірмеңіз.
- Кір дақ кетіргішпен жуылған болса, кептіру циклын бастау алдында қосымша шаю циклын қосыңыз.
- Құрылғыда кептіруге болатын маталарды ғана кептіріңіз. Матаның затбелгісіндегі тазалауға қатысты нұсқауларды орындаңыз.

- Тазартылған суды/конденсат суды ішпеңіз, оны тағам дайындау үшін пайдаланбаңыз. Себебі адамдар мен жануарлардың денсаулығына нұқсан келтіруі мүмкін.
- Құрылғының ашық тұрған есігінің үстіне отыруға немесе үстіне шығып тұруға болмайды.
- Суы сорғалап тұрған киімдерді құрылғыға салып кептірмеңіз.

2.4 Күту менен тазалау



ЕСКЕРТУ!

Жарақат алу немесе құрылғыны бүлдіріп алу қаупі бар.

- Құрылғыны тазалау үшін сулы спрейді және буды қолданбаңыз.
- Құрылғыны дымқыл жұмсақ шүберекпен тазалаңыз. Бейтарап жуғыш заттарды ғана қолданыңыз. Жеміргіш заттарды, түрпілі жөкелерді, еріткіштерді немесе металл заттарды пайдаланбаңыз.

2.5 Сервис

- Құрылғыны жөндеу үшін уәкілетті қызмет көрсету орталығына хабарласыңыз.
- Тек ғана фирмалық қосалқы бөлшектерді қолданыңыз.

2.6 Қоқысқа тастау



ЕСКЕРТУ!

Жарақат алу немесе тұншығып қалу қаупі бар.

- Құрылғыны электр және сумен жабдықтау желісінен ажыратыңыз.
- Құрылғыға жақын орналасқан электр сымын кесіп, қоқысқа тастаңыз.
- Балалар немесе үй жануарлары барабанға қамалып қалмас үшін есіктің бекітпесін ағытып алыңыз.
- Құрылғыны Ескірген электр және электроника құрылғыларын тастауға (WEEE) арналған жергілікті ережелерге сәйкес тастаңыз.

3. БҰЙЫМ СИПАТТАМАСЫ

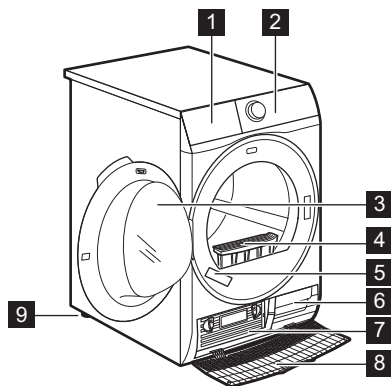

- 1 Су сауыты
- 2 Басқару панелі
- 3 Құрылғының есігі
- 4 Сүзгі
- 5 Техникалық ақпарат тақтайшасы
- 6 Ауа саңылаулары
- 7 Қызу алмастырғыштың қақпағы
- 8 Қызу алмастырғыштың қалқаны
- 9 Реттемелі тірек

i Кірді оңай салу үшін немесе ауыстырылатын есікті оңай орнату үшін. (ілеспе парақты қараңыз).

4. БАСҚАРУ ПАНЕЛІ

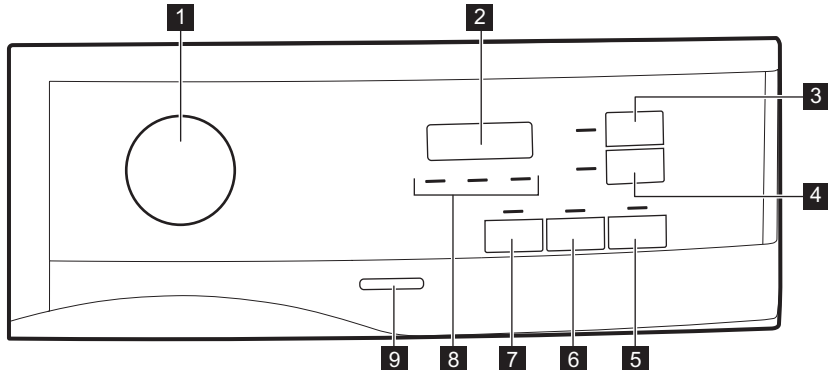

- 1 Бағдарлама тетігі және ● RESET түймешігі
- 2 Дисплей
- 3 Кептіру уақыты түймешігін басыңыз
- 4 Кешіктіріп бастау түймешігін басыңыз
- 5 Бастау/Үзіліс түймешігін басыңыз
- 6 Мыжылудан қосымша сақтау түймешігін басыңыз
- 7 Нәзік мата түймешігін басыңыз
- 8 Индикатор: сүзгіні тазалаңыз, төгілетін су сауытын босатыңыз, конденсаторды тексеріңіз
- 9 Қосу/Өшіру түймешігі



Сенсорлық түймешіктердің белгісі не функция атауы көрсетілген тұсын саусағыңызбен түртіңіз. Басқару панелін қолданғанда қолғап кимеңіз. Басқару панелінің үнемі таза және құрғақ болуын қамтамасыз етіңіз.





4.1 Дисплей



Бейнебеттегі белгі	Белгі сипаттамасы
	бала қауіпсіздігінің құралы қосулы
— — —	теріс таңдау не тетік ● "Қайта қалп. келт." қалпына қойылған
2 : 0 0	бағдарлама ұзақтығы
: 1 0 - 2 : 0 0	Кептіру уақытының ұзақтығы
1 h - 2 0 h	кешіктіріп бастау уақыты

5. БАҒДАРЛАМА КЕСТЕСІ

Бағдарлама	Жүк ¹⁾	Ерекшеліктері / Мата түрі ²⁾
³⁾ Мақта мата Eco	7 кг	Қуатты барынша үнемдеп, мақта матаны "мақта мата, шкафқа" кептіру деңгейіне дейін кептіруге арналған цикл. /
Мақта мата Өте құрғақ	7 кг	Кептіру деңгейі: өте құрғақ. /
Мақта мата Шкафқа	7 кг	Барлық мақта мата түрлерін сақтауға болатын (шкафқа) етіп кептіруге арналған цикл. /
Мақта мата Үтіктеуге	7 кг	Кептіру деңгейі: үтіктеуге жарамды. /
Синтетика Өте құрғақ	3,5 кг	Кептіру деңгейі: өте құрғақ. /

Бағдарлама	Жүк ¹⁾	Ерекшеліктері / Мата түрі ²⁾
Синтетика Шкафқа	3,5 кг	Кептіру деңгейі: шкафқа. / 
Жеңіл үтіктеу	1 кг (немесе 5 жeyде)	Шамалы ғана үтіктеуді қажет ететін, көп күтім талап етпейтін маталар. Кептіру нәтижесі матаның түріне қарай өзгеше болуы мүмкін. Кірлерді құрылғыға салар алдында сілкілеңіз. Бағдарлама аяқталған кезде заттарды дереу алып, ілгішке іліңіз. / 
Кептіру уақыты	5кг	Бұл бағдарламада Кептіру уақыты функциясын қолдануға және бағдарлама уақытын орнатуға болады. Кептіру уақыты жүк салмағына сай келуі керек, мысалы, 5кг мақта мата үшін 2сағ. / 
Жаңарту	1кг	Шкафта тұрған маталарды жаңарту. / 
Аралас	3кг	Мақта мата және синтетика маталар. Төмен температуралы бағдарлама. Жылы ауаны пайдаланып баппен кептіретін бағдарлама. / 
Спорт	2кг	Спорт киімдері, жұқа және жеңіл маталар, микроталшық, полиэстер. / 
Төсек жаймалары	3кг	Жалқы және қос қабат төсек жаймалары, жастық қаптары, көрпе тысы. / 
Деним	4кг	Джинс, жейде тәрізді қалыңдығы әр түрлі (мысалы, мойыны, манжеті, тігістері) материалдан жасалған, демалыс киімдері. / 
Нәзік мата	4кг	Вискоза, жасанды жібек, акрил және басқа қоспалар. / 

1) Ең үлкен салмақ құрғақ заттардың негізінде берілген.

2) Мата таңбасының мағынасын АҚЫЛ-КЕҢЕС: Кірді дайындау тармағынан қараңыз.

3)  Мақта мата Шкафқа ЕСО бағдарламасы ЕО Комиссиясының №392/2012 директивасына сәйкес келетін "Стандартты мақта мата бағдарламасы" болып табылады. Бұл қалыпты деңгейдегі дымқыл мақта матаны кептіруге арналған және дымқыл мақта маталарды кептіру үшін қуатты үнемдеу жағынан барынша тиімді бағдарлама.

6. ФУНКЦИЯЛАР

6.1 Нәзік мата

Осы функцияның көмегімен төмен температуралы нәзік кептіру бағдарламасын орнатуға болады. Бұл опцияны матасының жапсырмасына

 белгісі салынған маталар үшін (мысалы, акрил, вискоза) қолданыңыз.

6.2 Мыжылудан қосымша сақтау

Кептіру циклының соңында мыжылудан сақтау фазасын 60 минутқа созады. Бұл функция

мыжылуды азайтады. Мыжылудан сақтау циклы кезінде кірді шығарып алуға болады.

6.3 Кептіру уақыты

Бағдарламаның уақытын ең кемі 10 минуттан бастап, ең көбі 2 сағатқа дейін қоюға болады. Қажетті уақыт құрылғының ішіндегі кірдің мөлшеріне байланысты қойылады.



Аз кір жуғанда немесе бір ғана кірді жуған кезде бағдарлама уақытын азайтуды ұсынамыз.

6.4 Функциялар кестесі

Бағдарламалар ¹⁾	Нәзік мата	Мыжылудан қосымша сақтау	Кептіру уақыты
 Мақта мата Eco	■	■	
Мақта мата Өте құрғақ	■	■	
Мақта мата Шкафқа	■	■	
Мақта мата Үтіктеуге	■	■	
Синтетика Өте құрғақ	■	■	
Синтетика Шкафқа	■	■	
Жеңіл үтіктеу	■	■	
Кептіру уақыты	■	■	■
Жаңарту	■	■	
Аралас	■	■	■
Спорт	■	■	
Төсек жаймалары	■	■	
Деним	■	■	
Нәзік мата	■	■	

¹⁾ Бағдарламаға 1 немесе одан көп функцияларды орнатуға болады. Оларды қосу не ажырату үшін тиісті сенсорлық түймешікті басыңыз.

7. ПАРАМЕТРЛЕР

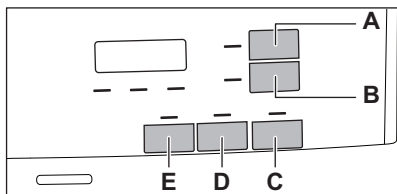

- A. Кептіру уақыты түймешігін басыңыз
- B. Кешіктіріп бастау түймешігін басыңыз
- C. Бастау/Үзіліс түймешігін басыңыз
- D. Мыжылудан қосымша сақтау түймешігін басыңыз
- E. Нәзік мата түймешігін басыңыз

7.1 Бала қауіпсіздігі функциясы

Бұл опция бағдарлама жұмыс істеп тұрған кезде, балаларға құрылғымен ойнауға жол бермейді. Сенсорлық түймелер бұғатталған.

Қосу/сөндіру түймешігі ғана бұғатталмай тұрады.

Бала қауіпсіздігі функциясын қосу:

1. Құрылғыны іске қосу үшін қосу/сөндіру түймешігін басыңыз.
2. **(E)** сенсорлық түймесін бірнеше секунд басыңыз.

Бала қауіпсіздігі функциясының индикаторы жанады.



Бала қауіпсіздігі функциясын бағдарлама жұмыс істеп тұрған кезде ажыратуға болады. Осы сенсорлық түймелерді бала қауіпсіздігі индикаторы сөнгенше басып тұрыңыз. Бала қауіпсіздігінің құралы құрылғыны қосқаннан кейін 8 үшін қолжетімді емес.

7.2 Кірде қалған ылғалды реттеу



"Кірде қалған ылғалдылықты реттеу" режиміне кірген сайын алдыңғы орнатылған ылғалдылық деңгейінің мәні, келесі мәнге ауысады (мысалы, алдыңғы орнатылған - 2 - мән - 1 - мәніне өзгереді).

Қалған ылғалдың әдепкі деңгейін өзгерту үшін:

1. Құрылғыны іске қосу үшін қосу/сөндіру түймешігін басыңыз.
2. Кез келген бағдарламаны орнату үшін бағдарлама тетігін қолданыңыз.
3. Шамамен 8 секунд күтіңіз.
4. **(E)** және **(D)** түймелерін қатар басыңыз.

Осы индикаторлардың бірі жанады:

- - 0 - макс. құрғақтық
 - - 1 - барынша құрғақ кір
 - - 2 - қалыпты құрғақ кір
5. **(E)** және **(D)** түймелерін дұрыс деңгейдің индикаторы жанғанша қайта басыңыз.



Қалған ылғалдылық деңгейін орнатып жатқанда дисплей қалыпты режимге ауысса (2-қадамда таңдалған бағдарламаның уақыты көрсетіледі) **(E)** және **(D)** түймелерін қайта қатар басып, "Кірде қалған ылғалдылықты реттеу" режиміне кіріңіз (алдыңғы орнатылған ылғалдылық мәні келесі мәнге ауысады).

6. 5 секундтан кейін дисплей қалыпты режимге оралады.

7.3 Су сауытының индикаторы

Әдетте су сауытының индикаторы жанып тұрады. Бұл индикатор бағдарлама аяқталған кезде немесе су сауытын босату қажет болған кезде жанады.



Егер су төгу жинағы (қосымша керек-жарақ) орнатылса, құрылғы су сауытындағы суды автоматты түрде төгеді. Бұндай жағдайда су сауытының индикаторын сөндіріп қоюды ұсынамыз.

Су сауытының индикаторын сөндіру:

1. Құрылғыны іске қосу үшін қосу/сөндіру түймешігін басыңыз.

2. Шамамен 8 секунд күтіңіз.
3. **(B)** және **(D)** түймешіктерін бірге басып ұстап тұрыңыз.

Дисплейде осы 2 теңшелімнің бірі көрсетіледі:

- Дисплейде "Сөндіру" көрсетіледі. 5 секундтан кейін дисплей қалыпты режимге оралады.
- Дисплейде "Қосу" көрсетіледі. 5 секундтан кейін дисплей қалыпты режимге оралады.

7.4 Сигнал қосулы/сөндірулі

Дыбыстық сигналдарды сөндіру немесе қосу үшін **(A)** және **(B)** сенсорлық түймешіктерін шамамен 2 секунд бірге басып ұстап тұрыңыз.

8. ЕҢ АЛҒАШ ПАЙДАЛАНУ АЛДЫНДА



Кептіргішті бірінші рет іске қосқанда, барабанның артқы құлыптары автоматты түрде алынады. Шамалы шуыл естілуі мүмкін.

Барабанның артқы құлын ашу үшін:

1. Құрылғыны қосыңыз.
2. Кез-келген бағдарламаны орнатыңыз.
3. Бастау/Үзіліс түймешігін басыңыз. Барабан айнала бастайды. Барабанның артқы құлыптары автоматты түрде сөнеді.

Заттарды кептіруге арналған құрылғыны пайдалану алдында:

- Кір кептіргіш машинаның барабанын дымқыл шүберекпен тазалаңыз.
- Ылғал киімдерді салып 1 сағаттық бағдарламаны бастаңыз.

8.1 Ерекше иіс

Құрылғы тығыз оралған.

Өнімді қораптан шығарғаннан кейін ерекше иісті сезінесіз. Бұл жаңа өнімдер үшін қалыпты жағдай.

Құрылғы әр түрлі материалдардан жасалған, олардың бәрі бірігіп ерекше иіс шығарады.

Пайдалану барысында бірнеше кептіру циклынан кейін ерекше иіс біртіндеп жоғалады.

8.2 Шуыл түрлері



Кептіру циклы кезінде әр түрлі уақытта әр түрлі шуыл естілуі мүмкін. Бұл қалыпты жұмыс кезіндегі дыбыстар.

Айналмалы барабан.

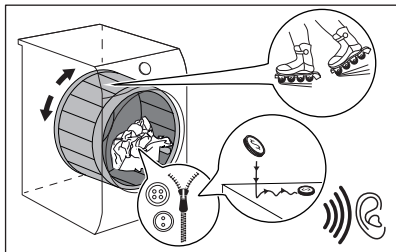

Жұмыс істейтін кептіргіштер.

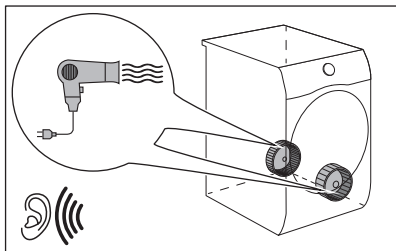

Сорғы жұмыс істеп, сауытқа конденсатты жібереді.

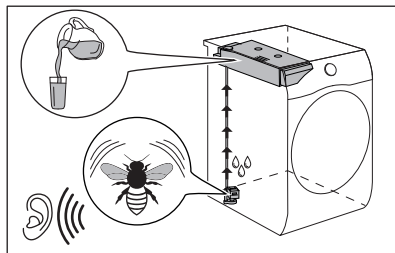

9. ӘРКҮНДІК ҚОЛДАНУ

9.1 Кешіктіріп бастау функциясы жоқ бағдарламаны бастау

1. Кірді дайындап, құрылғыға салыңыз.

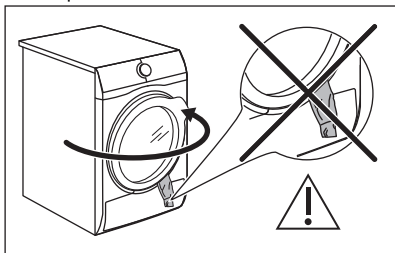

АБАЙЛАҢЫЗ

Есікті жапқан кезде құрылғының есігі мен резеңке тығыздағышының арасына кір қыстырылып қалмағанын тексеріңіз.

2. Құрылғыны іске қосу үшін қосу/сөндіру түймешігін басыңыз.

3. Кірдің түріне қарай дұрыс жуу бағдарламасын және функцияларын орнатыңыз. Дисплейде бағдарлама уақыты көрсетіледі.



Нақты кептіру уақыты кірдің түріне (мөлшері мен құрамы), бөлме температурасына және айналдыру циклынан кейін кірдің қаншалықты дымқыл болатынына байланысты.

4. Бастау/Үзілік сенсорлық түймесін басыңыз. Бағдарлама басталады.

9.2 Кешіктіріп бастау функциясы бар бағдарламаны бастау

1. Кірдің түріне қарай дұрыс жуу бағдарламасын және функцияларын орнатыңыз.
2. Кешіктіріп бастау түймешігін бейнебетте қажетті кешіктіріп бастау уақыты пайда болғанша қайта-қайта басыңыз.

i Бағдарламаны ең кемі 1 сағаттан бастап, ең көбі 20 сағатқа дейін кешіктіріп бастай аласыз.

3. Бастау/Үзіліс түймешігін басыңыз. Бейнебетте кешіктіріп бастау функциясының кері санағы көрінеді. Кері санақ аяқталған кезде, бағдарлама басталады.

9.3 Бағдарламаны өзгерту





1. Құрылғыны сөндіру үшін қосу/сөндіру түймешігін басыңыз
2. Құрылғыны іске қосу үшін қосу/сөндіру түймешігін басыңыз.
3. Бағдарламаны орнатыңыз.

Балама ретінде:

1. Таңдау тетігін ● "Қайта қалп. келт." қалпына бұраңыз.
2. 1 секунд күтіңіз. Бейнебетте — — — көрсетіледі.
3. Бағдарламаны орнатыңыз.

9.4 Бағдарламаның соңы

Бағдарлама аяқталған кезде:

- Үзік-үзік дыбыстық сигнал естіледі.
- Бейнебетте  :   көрсетіледі
-  Сүзгі және  Сауыт индикаторлары жанады.
- Бастау/Үзіліс индикаторы жанады.





Егер Мыжылудан қосымша сақтау опциясы орнатылған болса, құрылғы қыжымданудан сақтау функциясымен бірге тағы 30 минут не бұдан ұзақ жұмыс істейді. (Опция - Мыжылудан қосымша сақтау тармағын қараңыз).

Қыжымданудан сақтандыру функциясы қыжымдануды азайтады.

Кірді қыжымданудан сақтау циклы аяқталмай тұрып алуға болады.

Нәтижесі жақсы болу үшін кірді цикл аяқталған кезде немесе аяқталуға жақын қалған кезде алуды ұсынамыз.

Қыжымданудан сақтау циклы аяқталғанда:

- Дисплейде әлі  :   көрсетіліп тұр
-  Сүзгі және  Сауыт индикаторлары жанады.
- Бастау/Үзіліс индикаторы өшеді.

1. Құрылғыны сөндіру үшін қосу/өшіру түймешігін басыңыз.
 2. Құрылғы есігін ашыңыз.
 3. Кірді алып шығыңыз.
 4. Құрылғы есігін жабыңыз.
- Кептірудің қанағаттанғысыз нәтижелерінің ықтимал себептері:

- Құрғақтық деңгейінің әдепкі параметрлері жеткіліксіз. *Әдепкі құрғақтық деңгейін реттеу* тарауын қараңыз.

i **Бағдарлама аяқталған кезде сүзгіні әрқашан тазалаңыз және су сауытын босатыңыз.**

9.5 Күту режимі

Пайдаланылатын қуатты азайту үшін, бұл функция құрылғыны автоматты түрде сөндіреді:

- Егер бағдарламаны бастамасаңыз 5 минуттан кейін.
- Бағдарлама аяқталғаннан кейін 5 минут өткен кезде.

i Таңдау тетігін ● "Қайта қалп. келт." қалпында тұрса, уақыт 30 секундқа азаяды.

10. АҚЫЛ-КЕҢЕС

10.1 Кірді дайындау



Жуу циклынан кейін киімдер жиі иленіп және оралып қалады. Иленген және оралған киімдерді кептіру тиімсіз. Ауа ағынының дұрыстығын және біркелкі кептіруді қамтамасыз үшін киімді бір-бірден кептіргішке салу ұсынылады.

Кептіру үрдісін дұрыс қамтамасыз ету:

- Тартқыштарын жабыңыз.
- Көрпе тыстарының түймелерін салыңыз.
- Галстук немесе бантикерді (мысалы, фартук бауларын) сол күйінде кептірмеңіз. Оларды бағдарламаны бастамай тұрып байлаңыз.
- Қалталардағы барлық заттарды алыңыз.
- Ішкі астары мақта матадан жасалған заттарды аударыңыз. Мақта мата қабаты сыртқа қарап тұруы керек.

- Өрқашан кірдің түріне сәйкес бағдарламаны орнатыңыз.
- Ашық және баран түстерді бірге салмаңыз.
- Мақта мата, джерси және тоқыма заттардың отырып қалуын азайту үшін сай келетін бағдарламаны пайдаланыңыз.
- Бағдарлама тарауында немесе дисплейде көрсетілген макс. салынатын кір салмағынан асырмаңыз.
- Кептіргіш машинада кептіруге болатын кірлерді ғана кептіріңіз. Заттардың матасындағы затбелгіні қараңыз.
- Үлкен және кішкене заттарды бірге кептірмеңіз. Кішкене заттар үлкен заттардың ішіне кіріп, кеппей қалуы мүмкін.
- Үлкен киімдерді, маталарды кептіргішке салар алдында сілкілеңіз. Бұл кептіру циклынан кейін матаның кейбір жерлерінің дымқыл болмауына арналған.

Матаның затбелгісі	Сипаттамасы
	Кептіргіш машинамен кептіруге жарамды кір.
	Кептіргіш машинамен жоғары температурада кептіруге жарамды кір.
	Кептіргіш машинамен төмен температурада ғана кептіруге жарамды кір.
	Кептіргіш машинамен кептіруге жарамсыз кір.

11. КҮТУ МЕНЕН ТАЗАЛАУ

11.1 Сүзгіні тазалау



АБАЙЛАҢЫЗ

Сүзгіні тазалау үшін суды пайдаланбаңыз. Қыл-қыбырды қоқыс шелегіне тастаңыз (пластик талшықты суға салмаңыз).



Жақсы кептіру нәтижесіне қол жеткізу үшін сүзгіні үнемі тазартып отырыңыз, бітелген сүзгі циклдардың уақытын ұзартуға және қуатты көбірек тұтынуға әкеледі.

Сүзгіні қолмен тазалаңыз, қажетіне қарай шаңсорғышты пайдаланыңыз.

1.

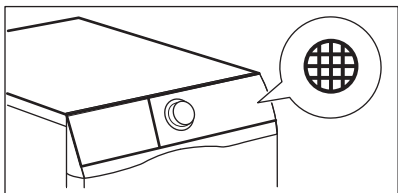

2.

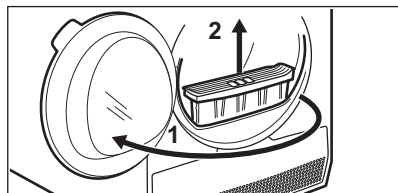

3.

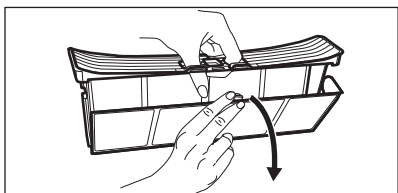

4.



5. 1)

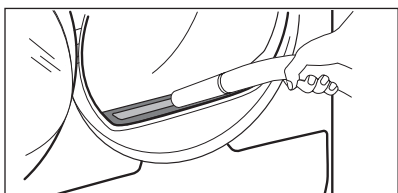

6.

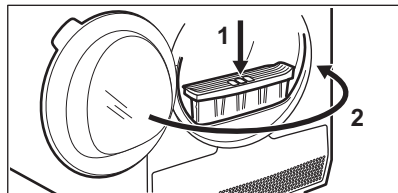

1) Қажет болса сүзгінің ұясы мен тығыздағышындағы қыл-қыбырды тазалаңыз. Шаңсорғышты пайдалануға болады.

11.2 Су сауытын босату

1.

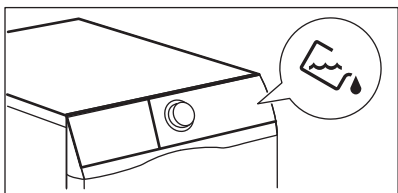

2.

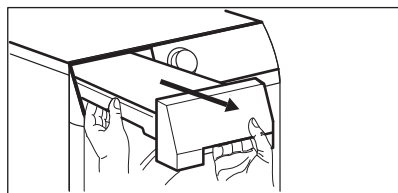

3.

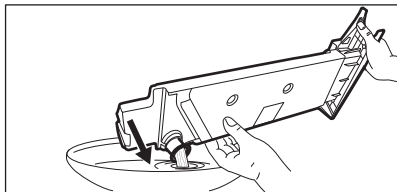

4.

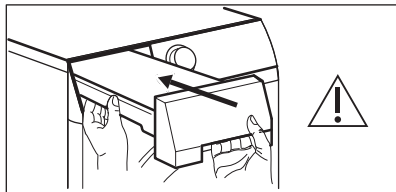

Су сауытындағы суды тазартылған судың орнына (мысалы, булап үтіктеу үшін) пайдаланыңыз. Суды пайдаланар алдында қалдықтарын сүзгімен тазалаңыз.

11.3 Қызу алмастырғышты тазалау

1.

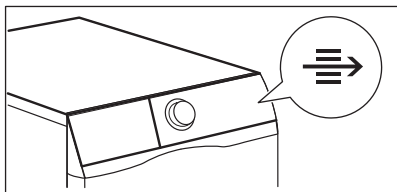

2.

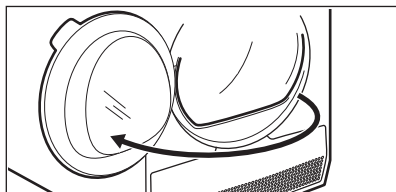

3.

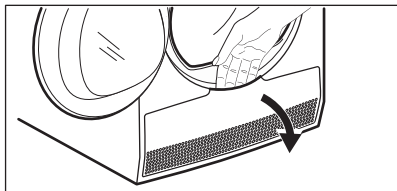

4.

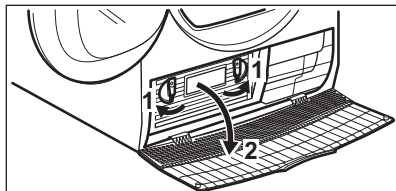

5.

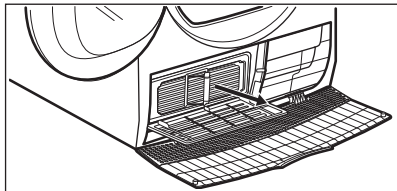

6.

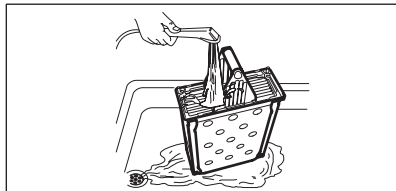

7.

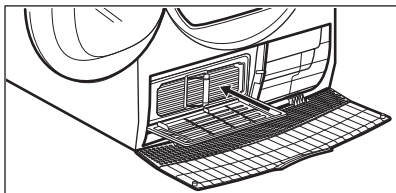

8.

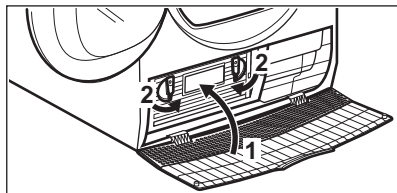

9.

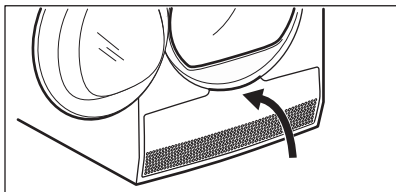

10.

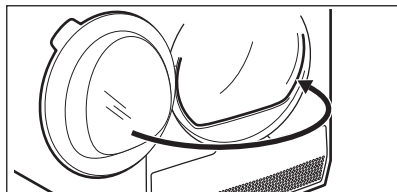

11.4 Ылғалдылық сенсорын тазалау



АБАЙЛАҢЫЗ

Ылғалдылық сенсорының зақымдану қаупі бар. Сенсорды тазалау үшін жеміргіш материалдарды немесе темір жүн жөкені қолданбаңыз.

Жақсы кептіру нәтижелеріне қол жеткізу үшін құрылғы металл ылғалдылық сенсорымен жабдықталған. Ол есіктің ішкі жағына орналастырылған.

Қолдану барысында сенсордың беті кірлеуі мүмкін, бұл кептіруді нашарлатады.

Сенсорды кем дегенде 3 немесе 4 рет немесе кептіру нәтижесі нашарлаған жағдайда тазалауды ұсынамыз.

Тазалау үшін ыдыс жууға арналған жөкенің нығыз жағын және аздап сірке суын немесе ыдыс жууға арналған сабынды пайдаланыңыз.

Сенсорды тазалау үшін:

1. Кір салынатын есікті ашыңыз.
2. Ылғалдылық сенсорының металл бетін бірнеше рет сүртіп, тазалаңыз.

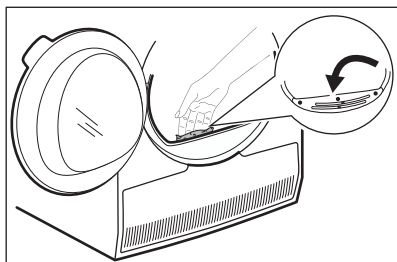

11.5 Барабанды тазалау



ЕСКЕРТУ!

Құрылғыны тазалап алдында тоқтан ағытыңыз.

Барабанның ішкі беті мен барабан көтергіштерді тазалау үшін стандартты бейтарап сабынды жуғышты қолданыңыз. Тазаланған бетті жұмсақ шүберекпен сүртіңіз.



АБАЙЛАҢЫЗ

Барабанды тазалау үшін жеміргіш материалдарды немесе темір жүн жөкені қолданбаңыз.

11.6 Басқару панелі мен корпусын тазалау

Басқару панелі мен корпусын тазалау үшін стандартты, бейтарап сабынды жуғышты қолданыңыз.

Тазалау үшін дымқыл шүберекті қолданыңыз. Тазаланған бетті жұмсақ шүберекпен сүртіңіз.



АБАЙЛАҢЫЗ

Құрылғыны жиіаз тазалайтын заттармен не тот бастыратын жуғыш заттармен тазаламаңыз.

11.7 Ауа шығатын саңылауларын тазалау

Желдеткіш саңылаулардағы қыл-қыбырды тазалау үшін шаңсорғышты пайдаланыңыз.

12. АҚАУЛЫҚТЫ ТҮЗЕТУ

Ақаулық	Ықтимал шешімі
Құрылғыны іске қоса алмадыңыз.	Ашаның розеткаға қосылғанына көз жеткізіңіз.
	Сақтандырғыш қорабындағы (үй желісіндегі) сақтандырғышты тексеріңіз.
Бағдарлама басталмай тұр.	Бастау/Үзіліс түймесін басыңыз.
	Құрылғы есігінің жабық тұрғанына көз жеткізіңіз.
Құрылғының есігі жабылмайды.	Сүзгінің дұрыс орнатылғанына көз жеткізіңіз.
	Құрылғының есігі мен резеңке тығыздағышының арасына кір қыстырылып қалмағанын тексеріңіз.
Құрылғы жұмыс істеп тұрып тоқтап қалады.	Су сауытының бос екеніне көз жеткізіңіз. Бағдарламаны қайта бастау үшін Бастау/Үзіліс түймешігін басыңыз.
	Өте аз кір салынған, кірді көбірек салыңыз не Кептіру уақыты бағдарламасын пайдаланыңыз.
Цикл уақыты тым ұзақ немесе кептіру нәтижесі қанағаттанғысыз. ¹⁾	Кір салмағының бағдарлама уақытына сай келетініне көз жеткізіңіз.
	Сүзгінің таза екеніне көз жеткізіңіз.
	Кір өте дымқыл. Кірді кір жуғыш машинаға салып қайта айналдырыңыз.
	Бөлме температурасының +5°C градустан жоғары және +35°C градустан төмен болуын қамтамасыз етіңіз. Бөлменің оңтайлы температурасы 18°C градустан 25°C градусқа дейін.
	Кептіру уақыты немесе Өте құрғақ бағдарламасын орнатыңыз. ²⁾

Ақаулық	Ықтимал шешімі
Дисплейде — — — пайда болады.	Егер жаңа бағдарлама орнатқыңыз келсе, құрылғыны сөндіріңіз де, қосыңыз.
	Функциялардың бағдарламаға сай келетініне көз жеткізіңіз.
Дисплейде қате коды көрсетіледі (мысалы, E51).	Құрылғыны сөндіріңіз де, іске қосыңыз. Жаңа бағдарламаны бастаңыз. Ақаулық қайта орын алса, қызмет көрсету орталығына хабарласыңыз.

- 1) Ең көбі 5 сағат өткеннен кейін бағдарлама автоматты түрде аяқталады.
- 2) Үлкен заттарды (мысалы, үлкен ақжаймалар) кептірген кезде кей жерлері дымқыл қалпы қалуы мүмкін.

12.1 Егер кептіру нәтижелері қанағаттанарлық болмаса

- Дұрыс бағдарлама орнатылмаған.
- Сүзгі бітеліп қалған.
- Қызу алмастырғыш бітелген.
- Құрылғыға өте көп кір салынған.
- Барабанның іші лас.
- Өткізгіш сенсорының параметрі дұрыс орнатылмаған (Жақсырақ параметрді "*Параметрлер - Кірде қалған ылғал деңгейін реттеу*" тарауынан қараңыз).
- Ауа шығаратын саңылаулар бітелген.
- Бөлме температурасы тым төмен немесе тым жоғары (бөлменің оңтайлы температурасы 18°C градустан 25°C градусқа дейін)

13. ТЕХНИКАЛЫҚ ДЕРЕК

Биіктігі x Ені x Тереңдігі	850 x 596 x 570 мм (ең көбі 594 мм)
Құрылғының есігі ашық тұрған кездегі макс. тереңдігі	1039 мм
Құрылғының есігі ашық тұрған кездегі макс. ені	958 мм
Реттеуге болатын биіктік	850 мм (+ 15 мм - тіректерді реттеу)
Барабанның сыйымдылығы	104 л
Кірдің макс. салмағы	7 кг
Кернеу	230 В
Жиілік	50 Гц
Дыбыс деңгейі	66 дБ
Жалпы қуаты	2250 Вт
Қуат тиімділігі санаты	B

Кір толтырыла салынған стандартты мақта мата бағдарламасының пайдаланылатын қуаты. ¹⁾	4,23 кВт/сағ
Кір жартылай толтырылған стандартты мақта мата бағдарламасының пайдаланылатын қуаты. ²⁾	2,29 кВт/сағ
Жылдық пайдаланылатын қуат көлемі ³⁾	503,5 кВт/сағ
Қосулы тұрғанда пайдаланылатын қуат мөлшері ⁴⁾	0,50 Вт
Сөндірулі тұрғанда пайдаланылатын қуат мөлшері ⁴⁾	0,50 Вт
Қолдану түрі	Тұрмыста қолдану
Рұқсат етілетін қоршаған орта температурасы	+ 5°C бастап + 35°C дейін
Төмен кернеумен жұмыс істейтін және ылғалға қарсы қорғалмаған жерлерден басқа жерлердің барлығы қатты заттар және ылғалдың кіруіне жол бермейтін қорғаныс қабатымен қорғалған	IPX4

¹⁾ EN 61121 стандарты бойынша. 7 кг мақта мата 1000 мин/айн бойынша айналдырылады.

²⁾ EN 61121 стандарты бойынша. 3,5 кг мақта мата 1000 мин/айн бойынша айналдырылады.

³⁾ Жылдық пайдаланылатын қуаттың кВт/сағ мәнімен көрсетілетін көлемі, мақта матаны толтыра және жартылай толтыра салып, қуат аз тұтынатын стандартты мақта мата бағдарламасымен 160 кептіру циклын орындау негізінде анықталған. Өр циклдың пайдаланатын қуатының мөлшері құрылғының қалай пайдаланылғанына байланысты (СТАНДАРТ (ЕО) № 392/2012).

⁴⁾ EN 61121 стандартына сілтеме.

Жоғарғы кестедегі ақпарат 392/2012 стандартына сай, ЕО Комиссиясының 2009/125/ЕС директивасын жүзеге асыру үшін берілген.

13.1 Пайдаланылатын ресурс деректері

Бағдарлама	Айналдыру жылд. / қалған ылғалд.	Кептіру уақыты ¹⁾	Қуатты тұтыну ²⁾
Мақта мата Eco 7 кг			
Шкафқа	1400 мин/айн 50%	119 мин.	3,63 кВт/сағ
	1000 мин/айн 60%	139 мин.	4,23 кВт/сағ
Мақта мата 7 кг			

Бағдарлама	Айналдыру жылд. / қалған ылғалд.	Кептіру уақыты ¹⁾	Қуатты тұтыну ²⁾
Үтіктеуге	1400 мин/айн 50%	90 мин.	2,73 кВт/сағ
	1000 мин/айн 60%	107 мин.	3,37 кВт/сағ
Мақта мата Есо 3,5 кг			
Шафқа	1400 мин/айн 50%	70 мин.	1,96 кВт/сағ
	1000 мин/айн 60%	82 мин.	2,29 кВт/сағ
Синтетика 3,5 кг			
Шафқа	1200 мин/айн 40%	62 мин.	1,59 кВт/сағ
	800 мин/айн 50%	74 мин.	1,93 кВт/сағ

1) Кірді жартылай толтырып салғанда цикл қысқарақ және құрылғы азырақ қуат пайдаланады.

2) Қоршаған орта температурасы сай келмесе және/немесе кір дұрыс салынбаса, цикл уақыты ұзарады және қуат көбірек пайдаланылады.

14. ҚЫСҚАША НҰСҚАУЛЫҚ

14.1 Өркүндік қолдану

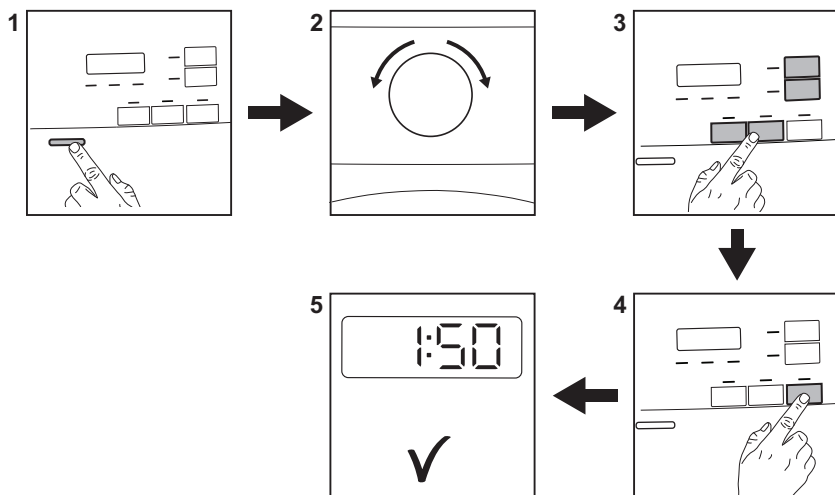



1. Құрылғыны іске қосу үшін Қосу/Сөндіру түймешігін басыңыз.

2. Бағдарламаны орнату үшін бағдарлама тетігін қолданыңыз.



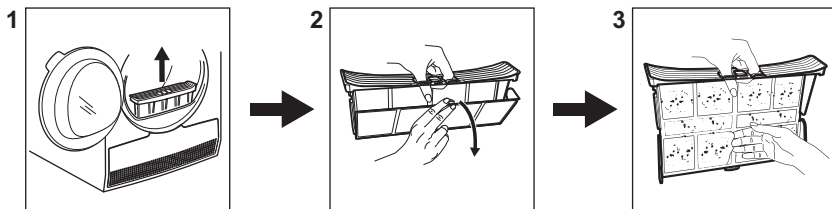



3. Бағдарламаға 1 немесе одан көп арнайы функцияларды орнатуға болады. Опцияны қосу не сөндіру үшін тиісті түймені басыңыз.
4. Бағдарламаны бастау үшін **Бастау/Үзіліс** түймесін түрттіңіз.
5. Құрылғы жұмыс істей бастайды.

14.2 Сүзгіні тазалау



Әр циклдың соңында, дисплейде  белгісі жанады және сүзгіні тазалау қажет.

14.3 Бағдарлама кестесі

Бағдарлама	Жүк 1)	Ерекшеліктері / Мата түрі ²⁾
 3) Мақта мата Есо	7 кг	Қуатты барынша үнемдеп, мақта матаны "мақта мата, шкафқа" кептіру деңгейіне дейін кептіруге арналған цикл. / 
Мақта мата Өте құрғақ	7 кг	Кептіру деңгейі: өте құрғақ. / 
Мақта мата Шкафқа	7 кг	Барлық мақта мата түрлерін сақтауға болатын (шкафқа) етіп кептіруге арналған цикл. / 
Мақта мата Үтіктеуге	7 кг	Кептіру деңгейі: үтіктеуге жарамды. / 
Синтетика Өте құрғақ	3,5 кг	Кептіру деңгейі: өте құрғақ. / 
Синтетика Шкафқа	3,5 кг	Кептіру деңгейі: шкафқа. / 
Жеңіл үтіктеу	1 кг (немесе 5 жейде)	Шамалы ғана үтіктеуді қажет ететін, көп күтім талап етпейтін маталар. Кептіру нәтижесі матаның түріне қарай өзгеше болуы мүмкін. Кірлерді құрылғыға салар алдында сілкілеңіз. Бағдарлама аяқталған кезде заттарды дереу алып, ілгішке іліңіз. / 

Бағдарлама	Жүк 1)	Ерекшеліктері / Мата түрі ²⁾
Кептіру уақыты	5кг	Бұл бағдарламада Кептіру уақыты функциясын қолдануға және бағдарлама уақытын орнатуға болады. Кептіру уақыты жүк салмағына сай келуі керек, мысалы, 5кг мақта мата үшін 2сағ. / 
Жаңарту	1кг	Шкафта тұрған маталарды жаңарту.
Аралас	3кг	Мақта мата және синтетика маталар. Төмен температуралы бағдарлама. Жылы ауаны пайдаланып баппен кептіретін бағдарлама. / 
Спорт	2кг	Спорт киімдері, жұқа және жеңіл маталар, микроталшық, полиэстер. / 
Төсек жаймалары	3кг	Жалқы және қос қабат төсек жаймалары, жастық қаптары, көрпе тысы. / 
Деним	4кг	Джинс, жейде тәрізді қалыңдығы әр түрлі (мысалы, мойыны, манжеті, тігістері) материалдан жасалған, демалыс киімдері. / 
Нәзік мата	4кг	Вискоза, жасанды жібек, акрил және басқа қоспалар. / 

1) Ең үлкен салмақ құрғақ заттардың негізінде берілген.

2) Мата таңбасының мағынасын **АҚЫЛ-КЕҢЕС**: Кірді дайындау тармағынан қараңыз.

3)  Мақта мата Шкафқа ЕСО бағдарламасы ЕО Комиссиясының №392/2012 директивасына сәйкес келетін “Стандартты мақта мата бағдарламасы” болып табылады. Бұл қалыпты деңгейдегі дымқыл мақта матаны кептіруге арналған және дымқыл мақта маталарды кептіру үшін қуатты үнемдеу жағынан барынша тиімді бағдарлама.

15. ҚОРШАҒАН ОРТАҒА ҚАТЫСТЫ ЖАҒДАЙЛАР

Белгі  салынған материалдарды қайта өңдеуден өткізуге тапсырыңыз. Орам материалдарын қайта өңдеуден өткізу үшін тиісті контейнерлерге салыңыз. Электрлік және электроникалық құрылғылардың қалдығын қайта өңдеуден өткізу арқылы, қоршаған ортаға және адамның денсаулығына зиян

келтіретін жағдайларға жол бермеуге өз үлесіңізді қосыңыз. Белгі  салынған құрылғыларды тұрмыстық қалдықтармен бірге тастамаңыз. Өнімді жергілікті қайта өңдеу орталығына өткізіңіз немесе жергілікті мекемеге хабарласыңыз.

Осы өнімнің өндірілген күні сериялық нөмірде көрсетілген, оның нөмірінің бірінші саны өндірілген жылдың соңғы санына, екінші және үшінші сандар аптаның реттік нөміріне сәйкес келеді. Мысалы, 14512345 сериялық нөмірі өнім 2021 жылдың қырық бесінші аптасында өндірілгенін білдіреді.

Өндіруші: Electrolux Appliances AB, St. Göransgatan 143, 105 45 Stockholm, Швеция.

Польшада жасалған.

СОДЕРЖАНИЕ

1. СВЕДЕНИЯ ПО ТЕХНИКЕ БЕЗОПАСНОСТИ.....	27
2. УКАЗАНИЯ ПО БЕЗОПАСНОСТИ.....	30
3. ОПИСАНИЕ ПРИБОРА.....	32
4. ПАНЕЛЬ УПРАВЛЕНИЯ.....	32
5. ТАБЛИЦА ПРОГРАММ.....	33
6. РЕЖИМЫ.....	35
7. ПАРАМЕТРЫ.....	36
8. ПЕРЕД ПЕРВЫМ ИСПОЛЬЗОВАНИЕМ.....	38
9. ЕЖЕДНЕВНОЕ ИСПОЛЬЗОВАНИЕ.....	39
10. ПОЛЕЗНЫЕ СОВЕТЫ.....	40
11. УХОД И ОЧИСТКА.....	41
12. УСТРАНЕНИЕ НЕИСПРАВНОСТЕЙ.....	44
13. ТЕХНИЧЕСКИЕ ДАННЫЕ.....	45
14. КРАТКОЕ РУКОВОДСТВО.....	48
15. ОХРАНА ОКРУЖАЮЩЕЙ СРЕДЫ.....	50

МЫ ДУМАЕМ О ВАС

Благодарим вас за приобретение прибора Electrolux. Вы выбрали изделие, за которым стоят десятилетия профессионального опыта и инноваций. Уникальное и стильное, оно создавалось с заботой о вас. Поэтому когда бы вы ни воспользовались им, вы можете быть уверены: результаты всегда будут превосходными.

Добро пожаловать в Electrolux!

На нашем веб-сайте вы сможете:



Найти рекомендации по использованию изделий, инструкции по эксплуатации, мастер устранения неисправностей, информацию о техническом обслуживании:

www.electrolux.com/support



Зарегистрировать свое изделие для улучшения обслуживания:

www.registerelectrolux.com



Приобрести дополнительные принадлежности, расходные материалы и оригинальные запасные части для своего прибора:

www.electrolux.com/shop

ПОДДЕРЖКА ПОТРЕБИТЕЛЕЙ И СЕРВИСНОЕ ОБСЛУЖИВАНИЕ

Мы рекомендуем использовать оригинальные запчасти.

При обращении в сервисный центр следует иметь под рукой следующую информацию: модель, продуктовый номер (PNC), серийный номер.

Данная информация находится на табличке с техническими данными.

 **Внимание / Важные сведения по технике безопасности.**

 **Общая информация и рекомендации**

 **Информация по охране окружающей среды**

Право на изменения сохраняется.

1. ⚠ СВЕДЕНИЯ ПО ТЕХНИКЕ БЕЗОПАСНОСТИ

Прежде чем приступить к установке и эксплуатации прибора внимательно ознакомьтесь с настоящей Инструкцией. Изготовитель не несет ответственность за какие-либо травмы или ущерб, возникшие вследствие неправильной установки или эксплуатации. Всегда храните эту Инструкцию под рукой в надежном месте для последующего использования.

1.1 Безопасность детей и лиц с ограниченными возможностями



ВНИМАНИЕ!

Существует риск удушья, получения травм или стойких нарушений трудоспособности.

- Данный прибор может эксплуатироваться детьми, если их возраст превышает 8 лет, и лицами с ограниченными физическими, сенсорными или умственными способностями и с недостаточным опытом или знаниями только при условии нахождения под присмотром лица, отвечающего за их безопасность, или после получения соответствующих инструкций, позволяющих им безопасно эксплуатировать электроприбор и дающих им представление об опасности, сопряженной с его эксплуатацией.
- Детям в возрасте от 3 до 8 лет, а также лицам с ярко выраженными и комплексными нарушениями здоровья запрещается находиться рядом с прибором, если только за ними не обеспечивается постоянный надзор.
- Детям младше 3 лет запрещается находиться рядом с прибором, если только за ними не обеспечивается постоянный надзор взрослых.
- Не позволяйте детям играть с прибором.

- Храните все упаковочные материалы вне досягаемости детей и утилизируйте материалы надлежащим образом.
- Храните моющие средства вне досягаемости детей.
- Не подпускайте детей и домашних животных к прибору, когда его дверца открыта.
- Если прибор оснащен устройством защиты детей, его следует включить.
- Очистка и доступное пользователю техническое обслуживание прибора не должно производиться детьми без присмотра.

1.2 Общие правила техники безопасности

- Не вносите изменения в конструкцию данного прибора.
- Если сушильная машина устанавливается поверх стиральной машины, используйте монтажный комплект Комплект для вертикальной сборки, который можно приобрести в авторизованных магазинах, может использоваться только с приборами, которые перечислены в поставляемых вместе с принадлежностью инструкциях. Внимательно изучите их перед установкой (см. Вкладыш с инструкцией по установке).
- Прибор может быть установлен как отдельно, так и под столешницу, если под ней достаточно места (см. прилагаемую инструкцию по установке).
- Не устанавливайте прибор за дверь, запираемой на ключ, за раздвижной дверью или за дверью с петлями, расположенными на противоположной стороне по отношению к петлям на дверце прибора, что могло бы помешать полному открыванию дверцы прибора.
- Вентиляционное отверстие в днище не должно перекрываться ковровым покрытием, ковриком, подставкой или любым иным напольным покрытием.

- **ПРЕДУПРЕЖДЕНИЕ:** Подключение прибора к электросети не должно выполняться через внешние коммутирующие устройства, например, таймеры, а также через цепи, которые регулярно подключаются и отключаются поставщиком электроэнергии.
- Вставляйте вилку сетевого кабеля в розетку только по окончании процесса установки прибора. Проверьте, чтобы после установки был обеспечен доступ к вилке сетевого шнура.
- В случае повреждения кабеля электропитания во избежание поражения электрическим током он должен быть заменен изготовителем, авторизованным сервисным центром или специалистом с аналогичной квалификацией.
- Не превышайте максимально допустимую загрузку в 7 кг (см. главу «Таблица программ»).
- Не используйте прибор для вещей, подвергшихся чистке с помощью промышленных химикатов.
- Убирайте ворс, скопившийся вокруг прибора, а также элементы упаковки.
- Не используйте прибор без фильтра. После каждого использования или перед ним очищайте фильтр для ворса.
- Не сушите в сушильной машине нестиранные вещи.
- Перед тем, как сушить в сушильной машине вещи, загрязненные такими веществами, как кулинарный жир, ацетон, спирт, бензин, керосин, пятновыводители, скипидар, воск и средства для удаления воска, их следует выстирать в горячей воде с увеличенным количеством стирального порошка.
- Нельзя сушить в сушильной машине изделия из вспененной резины (латексная губка), шапочки для душа, водостойкие текстильные изделия, изделия на резиновой основе, а также одежду и подушки со вставками из вспененной резины.

- Смягчители для ткани и другие подобные средства следует использовать в соответствии с указаниями их изготовителей.
- Извлекайте из вещей все предметы, которые могли бы стать причиной возгорания, например, зажигалки или спички.
- **ВНИМАНИЕ:** Никогда не прерывайте работу сушильной машины до завершения цикла сушки за исключением случая, когда белье быстро вынимается и расстилается для обеспечения рассеивания тепла.
- Перед выполнением любых операций по чистке и уходу выключите прибор и извлеките вилку сетевого шнура из розетки.

2. УКАЗАНИЯ ПО БЕЗОПАСНОСТИ

2.1 Установка

- Удалите всю упаковку.
- Не устанавливайте и не подключайте прибор, имеющий повреждения.
- Следуйте инструкциям по установке, входящим в комплект прибора.
- Всегда будьте осторожны при перемещении прибора, поскольку он тяжелый. Всегда используйте защитные перчатки и закрытую обувь.
- Не устанавливайте и не эксплуатируйте прибор в помещениях с температурой ниже 5°C или выше 35°C.
- Пол на месте установки прибора должен быть ровным, прочным, чистым и не бояться нагрева.
- Убедитесь, что между днищем прибора и полом имеется достаточная вентиляция.
- Во время перемещения прибор должен всегда находиться в вертикальном положении.
- Задняя сторона прибора должна находиться у стены.
- После установки прибора в рабочее положение при помощи уровня убедитесь в том, что прибор

выровнен надлежащим образом. В противном случае отрегулируйте соответствующим образом высоту ножек.

2.2 Подключение к электросети



ВНИМАНИЕ!

Существует риск пожара и поражения электрическим током.

- Прибор должен быть заземлен.
- Убедитесь, что параметры, указанные на табличке с техническими данными, соответствуют характеристикам электросети.
- Включайте прибор только в правильно установленную электрическую розетку с контактом заземления.
- Не пользуйтесь тройниками и удлинителями.
- Для отключения прибора от электросети не тяните за кабель электропитания. Всегда беритесь за вилку сетевого шнура.
- Не беритесь за кабель электропитания или за его вилку мокрыми руками.

2.3 Использование



ВНИМАНИЕ!

Существует риск травмы, поражения электрическим током, пожара, получения ожогов или повреждения прибора.

- Данный прибор предназначен только для бытового применения.
- Не сушите поврежденные (порванные, потертые) изделия с набивкой или вставками.
- Если при стирке белья использовался пятновыводитель, выполните дополнительный цикл полоскания прежде чем запускать цикл сушки.
- Сушите только ткани, которые подходят для сушки в приборе. Следуйте указаниям по чистке на ярлыке.
- Не пейте конденсат/дистиллированную воду и не готовьте на них пищу. Это может причинить вред здоровью людей и домашних животных.
- Не садитесь и не вставляйте на открытую дверцу прибора.
- Не сушите в приборе неотжатые вещи.

2.4 Уход и чистка



ВНИМАНИЕ!

Это может привести к повреждению прибора или травмам.

- Не используйте для очистки прибора подаваемую под давлением воду или пар.
- Очищайте прибор мягкой влажной тряпкой. Используйте только нейтральные моющие средства. Не используйте абразивные средства, царапающие губки, растворители или металлические предметы.

2.5 Сервис

- Для ремонта прибора обратитесь в авторизованный сервисный центр.
- Применяйте только оригинальные запасные части.

2.6 Утилизация



ВНИМАНИЕ!

Существует опасность травмы или удушья.

- Отключите прибор от электросети и водопровода.
- Обрежьте кабель электропитания как можно ближе к прибору и утилизируйте его.
- Удалите защелку дверцы, чтобы дети или домашние животные не оказались заблокированными в барабане.
- Утилизируйте прибор в соответствии с местными требованиями к утилизации отработанного электрического и электронного оборудования (WEEE).

3. ОПИСАНИЕ ПРИБОРА

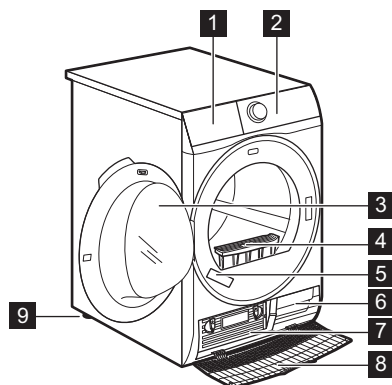

- 1 Контейнер для конденсата
- 2 Панель управления
- 3 Дверца прибора
- 4 Фильтр
- 5 Табличка с техническими данными
- 6 Вентиляционные щели
- 7 Крышка теплообменника
- 8 Дверца теплообменника
- 9 Регулируемые ножки



Для облегчения загрузки белья и упрощения установки прибора дверца имеет возможность перевешивания дверцы (см. отдельную брошюру).

4. ПАНЕЛЬ УПРАВЛЕНИЯ

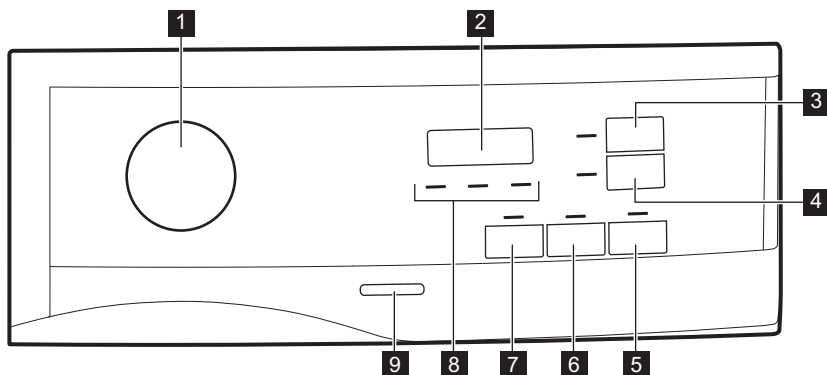

- 1 Селектор программ и ● выключатель «СБРОС»
- 2 Дисплей
- 3 Сенсорная кнопка Сушка по времени
- 4 Сенсорная кнопка Отсрочка пуска
- 5 Сенсорная кнопка Старт/Пауза
- 6 Сенсорная кнопка Антисминание+
- 7 Сенсорная кнопка Бережно
- 8 Индикатор : произведите очистку фильтра, слейте воду из контейнера для сбора конденсата, проверьте конденсатор
- 9 Кнопка «Вкл/Выкл»

i Нажимайте на сенсоры, касаясь пальцем области, на которой виден символ или название опции. Не пользуйтесь панелью управления в перчатках. Позаботьтесь о том, чтобы панель управления всегда была сухой и чистой.









4.1 Дисплей





Символ на дисплее	Описание символа
	«Защита от детей» включена
— — —	сделан неверный выбор или ручка в положении ● «Сброс»
2 : 0 0	продолжительность программы
: 1 0 - 2 : 0 0	продолжительность времени сушки
1 h - 2 0 h	продолжительность отсрочки пуска

5. ТАБЛИЦА ПРОГРАММ

Программа	Загрузка ¹⁾	Свойства / Тип ткани ²⁾
³⁾ Хлопок Есо	7 кг	Цикл, предназначенный для сушки хлопка до уровня сухости «В шкаф» с максимальной энергоэффективностью. /
Хлопок Очень сухое	7 кг	Степень сушки: очень сухое. /
Хлопок В шкаф	7 кг	Цикл, предназначенный для сушки всех типов одежды из хлопчатобумажной ткани, после которой она будет готова к хранению («В шкаф»). /
Хлопок Под утюг	7 кг	Степень сушки: для белья, подлежащего глажке. /

Программа	Загрузка ¹⁾	Свойства / Тип ткани ²⁾
Синтетика Очень сухое	3,5 кг	Степень сушки: очень сухое. / 
Синтетика В шкаф	3,5 кг	Степень сушки: в шкаф. / 
Легкая глажка	1 кг (или 5 рубашек)	Простой уход за бельем, которому требуется минимум глажки. Результаты сушки могут различаться в зависимости от типа и вида ткани. Перед загрузкой встряхните каждое загружаемое изделие. По завершении программы быстро сразу же извлеките вещи из барабана и повесьте их на вешалку. / 
Сушка по времени	5 кг	Данная программа позволяет использовать режим Сушка по времени и задавать продолжительность программы. Время сушки должно соответствовать загрузке, напр., 2 часа для 5 кг вещей из хлопка. / 
Освежить	1 кг	Программа, предназначенная для того, чтобы освежить белье после хранения. / 
Смешанные ткани	3 кг	Ткани из хлопка и синтетики. Программа с низкой температурой. Щадящая программа с сушкой теплым воздухом. / 
Спорт	2 кг	Спортивная одежда, одежда из тонких и легких тканей, микрофибры и полиэстера. / 
Постельное белье	3 кг	Постельное белье (простыни, пододеяльники, наволочки, матрасники). / 
Деним	4 кг	Повседневная одежда, например, джинсы, свитера из тканей различной толщины (например, на воротнике, манжетах и швах). / 

Программа	Загрузка 1)	Свойства / Тип ткани ²⁾
Бережно	4 кг	Деликатные ткани, например, из вискозы, триацетата, акрила и искусственного шелка. / 

- 1) Максимальный вес приведен для сухих вещей.
 2) Значения ярлыков по уходу за тканью приведены в главе *УКАЗАНИЯ И РЕКОМЕНДАЦИИ: подготовка белья*.
 3) Программа  Хлопок В шкаф ECO является стандартной программой для хлопка в соответствии с постановлением комиссии ЕС №392/2012. Она подходит для сушки белья из хлопки обычной степени влажности и является наиболее энергоэффективной программой для сушки влажного белья из хлопка.

6. РЕЖИМЫ

6.1 Бережно

Эта функция позволяет выбрать программу щадящей сушки при низкой температуре. Используйте эту функцию с тканями, на этикетке которых имеется  (например, акрил или вискоза).

6.2 Антисминание+

Увеличивает фазу «антисминание» по окончании цикла сушки на 60 минут. Данная функция уменьшает образование складок. При выполнении

фазы «антисминание» белье можно вынуть из сушильного барабана.

6.3 Сушка по времени

Вы можете задать продолжительность работы программы от 10 минут (минимум) до 2 часов (максимум). Требуемая длительность зависит от количества белья в приборе.



Рекомендуется задавать для небольшого количества белья или при сушке только одной вещи короткое время сушки.

6.4 Таблица опций

Программы 1)	Бережно	Антисминание+	Сушка по времени
 Хлопок Есо	■	■	
Хлопок Очень сухое	■	■	
Хлопок В шкаф	■	■	
Хлопок Под утюг	■	■	
Синтетика Очень сухое	■	■	
Синтетика В шкаф	■	■	

Программы 1)	Бережно	Антисминание+	Сушка по времени
Легкая глажка	■	■	
Сушка по времени	■	■	■
Освежить	■	■	
Смешанные ткани	■	■	■
Спорт	■	■	
Постельное белье	■	■	
Деним	■	■	
Бережно	■	■	

1) Одновременно с программой можно выбрать одну или более опций. Для их включения или выключения нажмите на соответствующий сенсор.

7. ПАРАМЕТРЫ

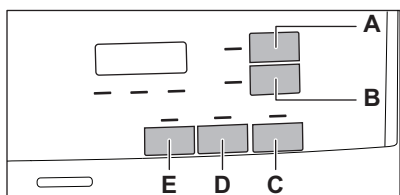

- A. Сенсорная кнопка Сушка по времени
- B. Сенсорная кнопка Отсрочка пуска
- C. Сенсорная кнопка Старт/Пауза
- D. Сенсорная кнопка Антисминание+
- E. Сенсорная кнопка Бережно

7.1 Функция «Защита от детей»

Данная функция не позволяет детям играть с прибором во время выполнения программы. Сенсоры блокируются.

Не заблокированной остается только кнопка «Вкл/Выкл».

Включение функции «Защита от детей»:

1. Включите прибор нажатием на кнопку «Вкл/Выкл».
2. На несколько секунд нажмите и удерживайте сенсор (E).

Высветится индикатор функции «Защита от детей».





Функцию «Защита от детей» можно выключить в процессе выполнения программы. Нажмите и удерживайте тот же сенсор, пока не погаснет индикатор функции «Защита от детей». Функция «Защита от детей» недоступна в течение 8 секунд после включения прибора.

7.2 Настройка остаточной влажности белья



При каждом вызове режима «Регулировка остаточной влажности белья» ранее заданная степень остаточной влажности заменяется новым значением (напр., ранее установленное значение - 2 - будет изменено на - 1 -).

Для изменения уровня остаточной влажности:

1. Включите прибор нажатием на кнопку «Вкл/Выкл».
2. Для выбора программы воспользуйтесь селектором программ.
3. Подождите приблизительно 8 секунд.
4. Одновременно нажмите и удерживайте кнопки **(E)** и **(D)**. Загорится один из данных индикаторов:
 -  - максимальная степень сушки
 -  - более сухое белье
 -  - стандартный уровень сухости белья
5. Многократным нажатием и удерживанием кнопок кнопки **(E)** и **(D)** добейтесь включения индикатора требуемого уровня.



Если дисплей возвращается в обычный режим (при этом отображается время выбранной в Шаге 2 программы) во время установки уровня остаточной влажности, снова нажмите и удерживайте кнопки **(E)** и **(D)** для вызова режима «Регулировка остаточной влажности белья» (ранее установленное значение остаточной влажности будет заменено новым значением).

6. Через 5 секунд дисплей возвращается в обычный режим работы.

7.3 Индикация контейнера для конденсата

По умолчанию индикатор контейнера для конденсата включен. Индикатор

загорается, когда программа завершена или когда необходимо опорожнить контейнер для конденсата.



В случае установки комплекта для слива конденсата (дополнительная принадлежность) прибор автоматически сливает воду из контейнера для конденсата. В подобном случае рекомендуется отключить индикатор контейнера для конденсата.

Выключение индикатора контейнера для конденсата:

1. Включите прибор нажатием на кнопку «Вкл/Выкл».
2. Подождите приблизительно 8 секунд.
3. Одновременно нажмите и удерживайте сенсорные кнопки **(B)** и **(D)**.

На дисплее отобразится одна из двух приведенных ниже конфигураций:

- На дисплее отображается «Выкл». Через 5 секунд дисплей возвращается в обычный режим работы.
- На дисплее отображается «Вкл». Через 5 секунд дисплей возвращается в обычный режим работы.

7.4 Звуковой сигнал Вкл/Выкл

Для включения или выключения звуковых сигналов одновременно нажмите и удерживайте примерно 2 секунды сенсорные кнопки **(A)** и **(B)**.

8. ПЕРЕД ПЕРВЫМ ИСПОЛЬЗОВАНИЕМ

i При первом запуске прибора блокираторы с задней стороны барабана удаляются автоматически. Это может сопровождаться определенным шумом.

Для разблокировки блокираторов с задней стороны барабана:

1. Включите прибор.
2. Задайте любую программу.
3. Нажмите кнопку «Пуск/Пауза».

Барабан начнет вращение. Блокираторы с задней стороны барабана будут автоматически разблокированы.

Перед использованием прибора для сушки:

- Протрите сушильную машину влажной тряпкой.
- Запустите 1-часовую программу с влажным бельем.

8.1 Необычный запах

Прибор плотно закрыт упаковкой.

После распаковки изделия может быть слышен необычный запах. Это нормальная ситуация для нового изделия.

В приборе используются разнообразные виды материалов, совместное использование которых может привести к образованию необычного запаха.

По мере эксплуатации через несколько циклов сушки необычный запах постепенно исчезает.

8.2 Шумы при работе

i По мере работы цикла сушки в разное время слышны разнообразные шумы. Это абсолютно нормальные звуки, возникающие при работе прибора.

Вращение барабана.

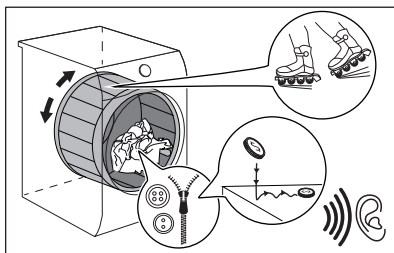

Вращение вентиляторов.

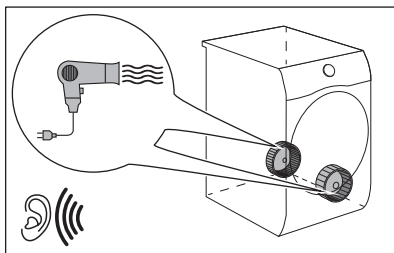

Работа насоса, перемещение конденсата в резервуар.

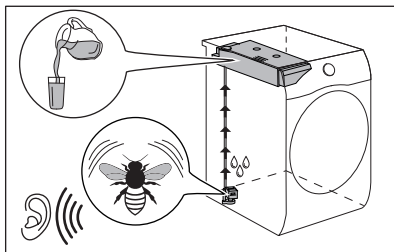

9. ЕЖЕДНЕВНОЕ ИСПОЛЬЗОВАНИЕ

9.1 Запуск программы без отсрочки пуска

1. Подготовьте вещи и загрузите их в прибор.

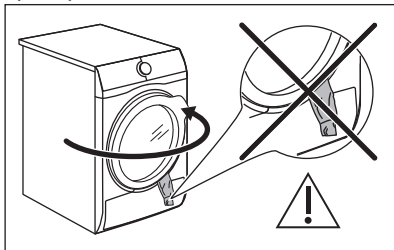

ПРЕДУПРЕЖДЕНИЕ

Убедитесь, что при закрытии дверцы белье не оказалось зажато между дверцей прибора и резиновым уплотнением.

2. Включите прибор нажатием на кнопку «Вкл/Выкл».
3. Выберите подходящую программу и функции в соответствии с типом загрузки.

На дисплее отображается продолжительность программы.



Фактическое время сушки будет зависеть от загрузки (количества и состава вещей), температуры в помещении и влажности белья после цикла отжима.

4. Нажмите сенсорную кнопку Старт/Пауза.

Начнется выполнение программы

9.2 Запуск программы с отсрочкой

1. Выберите подходящую программу и функции в соответствии с типом загрузки.
2. Нажимайте на кнопку отсрочки пуска до тех пор, пока на дисплее не отразится требуемое время отсрочки.



Можно отсрочить пуск программы на время от 1 часа до 20 часов (максимум).

3. Нажмите сенсорную кнопку Старт/Пауза.

На дисплее будет отображаться обратный отсчет времени, оставшегося от отсрочки. После завершения обратного отсчета произойдет запуск программы.

9.3 Изменение выбранной программы





1. Выключите прибор нажатием на кнопку «Вкл/Выкл».
2. Включите прибор нажатием на кнопку «Вкл/Выкл».
3. Задайте программу.

В качестве альтернативы:

1. Поверните селектор программ в положение «Сброс» ●.
2. Подождите 1 секунду. На дисплее отобразится — — —.
3. Задайте программу.

9.4 Окончание программы

По окончании выполнения программы:





- Выдается прерывистый звуковой сигнал.
 - На дисплее отображается  : 

 - Загораются индикаторы  Фильтр-и  Резервуар для воды.
 - Загорится индикатор Старт/Пауза.
- В случае выбора опции Антисминание + (см. главу Опция - Антисминание+) прибор продолжает выполнять этап «антисминание» еще примерно 30 минут или более.

Выполнение этапа «антисминание» уменьшает складки и замятости.

Белье можно извлечь до окончания работы этапа «антисминание». Для оптимальных результатов рекомендуется извлекать белье, когда

данный этап почти или окончательно завершен.

По окончании выполнения этапа «антисминание»:

- На дисплее отображается  : 

- Загорятся индикаторы  Фильтр-и  Резервуар для воды.
- Старт/Пауза погаснет.

1. Выключите прибор нажатием на кнопку «Вкл/Выкл».

2. Откройте дверцу прибора.

3. Выньте белье

4. Закройте дверцу прибора.

Возможные причины неудовлетворительных результатов сушки:

- Неудовлетворительный уровень сушки при настройках по умолчанию. См. главу *Регулировка*

заданной по умолчанию степени сушки

i **Всегда очищайте фильтр и опорожняйте резервуар для воды по окончании программы.**

9.5 Режим ожидания

Для снижения энергопотребления данная функция автоматически выключает прибор:

- Спустя пять минут, если потребитель не запустил программу.
- Через пять минут по окончании программы.

i В случае установки указателя селектора в положение ● «Сброс» время уменьшается до 30 секунд.

10. ПОЛЕЗНЫЕ СОВЕТЫ

10.1 Подготовка белья







После цикла стирки одежда часто бывает перемешана и спутана воедино. Загрузка перемешанной и спутанной одежды сказывается на эффективности сушки. Для обеспечения надлежащего тока воздуха и даже сушки при загрузке в барабан рекомендуется встряхивать одежду и помещать ее в него по одной вещи за раз.

Для обеспечения надлежащего хода сушки:

- Закройте молнии.
- Застегните пуговицы или иные крепления пододеяльников.
- Не сушите завязки или ленты (например, тесемки фартука) в свободном виде. Завяжите их до запуска программы.
- Извлеките все содержимое из карманов.

- Выверните вещи с подкладкой из хлопка наизнанку. Сторона из хлопка должна оказаться снаружи.
- Всегда выбирайте программу, подходящую к типу белья.
- Не загружайте вещи из светлых тканей вместе с вещами насыщенных цветов.
- Для вещей из трикотажа и хлопка, а также для вязаных изделий используйте соответствующую программу, чтобы уменьшить усадку.
- Не превышайте максимально допустимую загрузку, приведенную в главе «Программы» или отображающуюся на дисплее.
- Сушите только изделия, для которых допускается сушка в сушильных машинах. Руководствуйтесь информацией на ярлыках изделий.
- Не сушите вместе большие и маленькие вещи. Маленькие вещи могут запутаться в больших и остаться влажными.
- Перед помещением больших вещей и тканей в сушильную машину встряхивайте их. Это

позволит избежать очагов влажности в ткани после цикла сушки.

Ярлык изделия	Описание
	Белье, пригодное для сушки в сушильной машине.
	Белье, пригодное для сушки в сушильной машине при высоких температурах.
	Белье, пригодное для сушки в сушильной машине только при низких температурах.
	Белье, непригодное для сушки в сушильной машине.

11. УХОД И ОЧИСТКА

11.1 Очистка фильтра



ПРЕДУПРЕЖДЕНИЕ

Старайтесь не использовать воду для очистки фильтра. Вместо этого выбрасывайте ворс в мусорное ведро, чтобы избежать попадания пластиковых волокон в водную среду.



Для достижения оптимальных результатов сушки регулярно производите очистку фильтра. Засорение фильтра приводит к увеличению длительности цикла и повышению энергопотребления. Очищайте фильтр рукой и, при необходимости, пылесосом.

1.

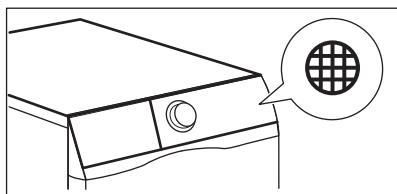

2.

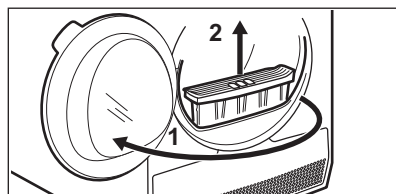

3.

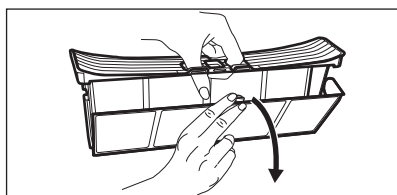

4.

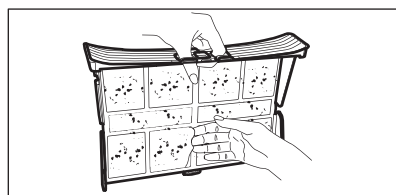

5. 1)

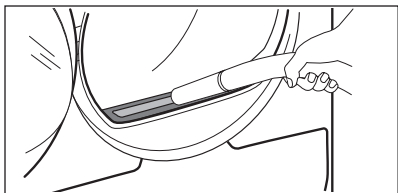

1) При необходимости удалите ворс из гнезда для фильтра и с уплотнителя. Для этого можно использовать пылесос.

6.

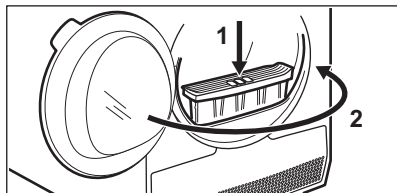

11.2 Слив воды из контейнера для сбора конденсата

1.

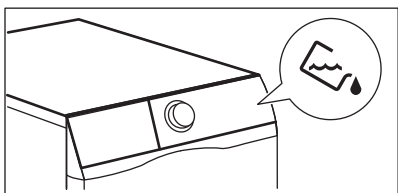

2.

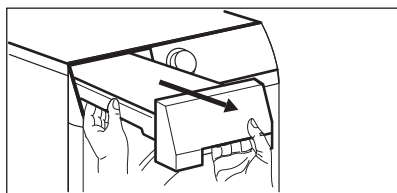

3.

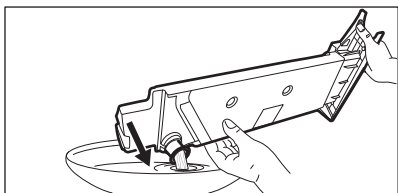

4.

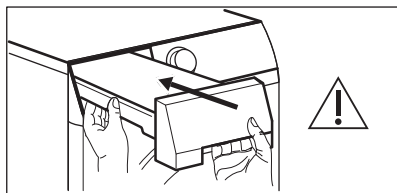

Воду из резервуара для воды можно использовать в качестве дистиллированной воды (например, для глажки с использованием пара). Перед использованием этой воды отфильтруйте ее от загрязнений.

11.3 Очистка теплообменника

1.

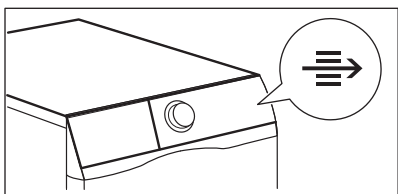

2.



3.

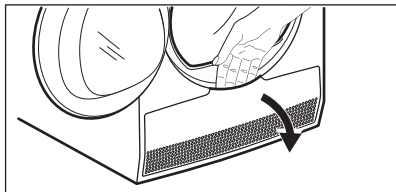

4.

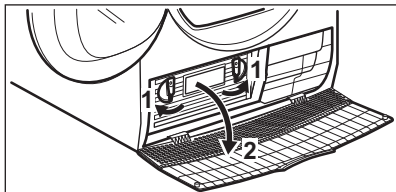

5.

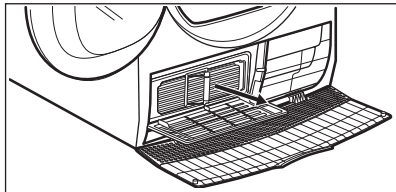

6.

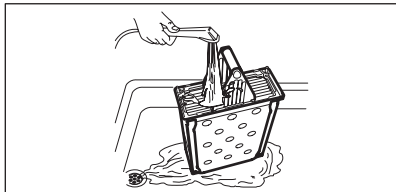

7.

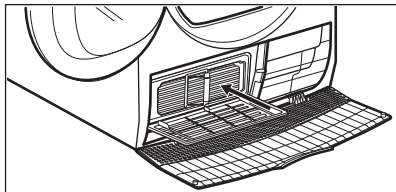

8.

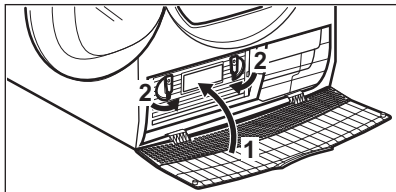

9.

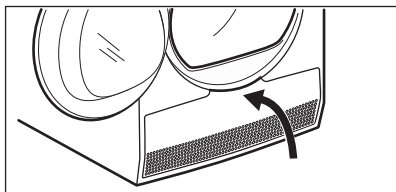

10.

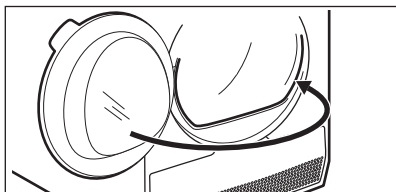

11.4 Очистка датчика влажности



ПРЕДУПРЕЖДЕНИЕ
Опасность повреждения датчика влажности. Не используйте для чистки датчика абразивные материалы или металлические губки.

Для обеспечения оптимальных результатов сушки прибор оснащен металлическим датчиком влажности. Он расположен на внутренней стороне в области дверцы.

По мере эксплуатации поверхность датчика может загрязниться, что ухудшает производительность сушки.

В случае ухудшения производительности сушки рекомендуется протереть датчик 3-4 раза.

Для чистки можно использовать более жесткую сторону губки для мытья посуды и немного уксуса или средства для мытья посуды.

Очистка датчика:

1. Откройте загрузочную дверцу.
2. Очистите поверхность датчика влажности, несколько раз протерев металлическую поверхность.

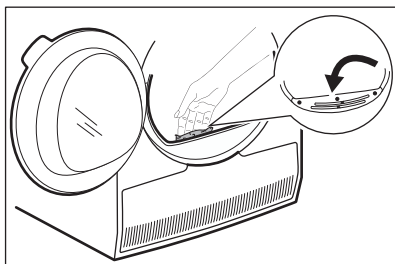

11.5 Чистка барабана



ВНИМАНИЕ!

Перед очисткой отключите прибор от электросети.

Для мытья внутренней поверхности барабана и его ребер используйте нейтральное моющее средство. Протрите вымытые поверхности мягкой тряпкой.



ПРЕДУПРЕЖДЕНИЕ

Не используйте для чистки барабана абразивные материалы или металлические губки.

11.6 Очистка панели управления и корпуса

Для мытья панели управления и корпуса используйте нейтральное моющее средство.

Для очистки используйте влажную тряпку. Протрите вымытые поверхности мягкой тряпкой.



ПРЕДУПРЕЖДЕНИЕ

Не используйте средства для мытья мебели и чистящие вещества, которые могут вызвать коррозию.

11.7 Очистка вентиляционных щелей

Для удаления ворса из вентиляционных щелей воспользуйтесь пылесосом.

12. УСТРАНЕНИЕ НЕИСПРАВНОСТЕЙ

Неисправность	Возможное решение
Прибор не включается.	Убедитесь, что вилка сетевого шнура вставлена в розетку электропитания.
	Проверьте предохранитель на домашнем распределительном щите
Программа не запускается.	Нажмите Старт/Пауза.
	Убедитесь, что дверца прибора закрыта.
Дверца прибора не закрывается.	Убедитесь, что фильтр установлен правильно.
	Убедитесь, что белье не оказалось зажатым между дверцей прибора и резиновым уплотнением.
Прибор автоматически останавливается во время работы.	Убедитесь, что контейнер для сбора конденсата пуст. Нажмите на Старт/Пауза, чтобы снова запустить программу.

Неисправность	Возможное решение
	Слишком маленькая загрузка; увеличьте загрузку или используйте программу Сушка по времени.
Цикл сушки длится слишком долго, или результаты сушки неудовлетворительны. ¹⁾	Убедитесь, что продолжительность программы подходит для загрузки с данным весом.
	Убедитесь, что фильтр не требует очистки.
	Белье слишком мокрое. Снова отожмите белье в стиральной машине.
	Позаботьтесь о том, чтобы температура в помещении не была ниже +5°C и не выше +35°C. Оптимальная температура в помещении – от 18°C до 25°C.
	Задайте программу Сушка по времени или Очень сухое. ²⁾
На дисплее отображается — — —.	Если Вы захотите задать новую программу, выключите и включите прибор.
	Убедитесь, что выбранные опции применимы к заданной программе.
На дисплее отображается код ошибки (напр., «E51»).	Выключите и включите прибор. Запустите новую программу. Если неисправность появится снова, обратитесь в сервисный центр.

1) По истечении максимальной продолжительности в 5 часов работа программы автоматически завершается.

2) При сушке больших вещей (например, простыней) некоторые участки могут сохранять влажность.

12.1 Результаты сушки неудовлетворительны

- Неверный выбор программы.
- Засорен фильтр.
- Засорен теплообменник.
- Слишком много белья в приборе.
- Барабан загрязнен.
- Неверная настройка датчика проводимости (для выбора более

подходящих установок см. главу «Настройки – Настройка уровня остаточной влажности белья»).

- Засорены вентиляционные отверстия.
- Слишком низкая или высокая температура в помещении (оптимальная температура в помещении – от 18°C до 25°C)

13. ТЕХНИЧЕСКИЕ ДАННЫЕ

Высота x ширина x глубина

850 x 596 x 570 мм (максимум 594 мм)

Макс. глубина с открытой дверцей прибора	1039 мм
Макс. ширина с открытой дверцей прибора	958 мм
Регулируемая высота	850 мм (+ 15 мм – регулировка высоты ножек)
Объем барабана	104 л
Максимальная загрузка	7 кг
Напряжение	230 В
Частота	50 Гц
Уровень шума	66 дБ
Полная мощность	2250 Вт
Класс энергопотребления	В
Энергопотребление при использовании стандартной программы для хлопка при полной загрузке ¹⁾	4,23 кВт·ч
Энергопотребление при использовании стандартной программы для хлопка при частичной загрузке. ²⁾	2,29 кВт·ч
Годичное энергопотребление ³⁾	503,5 кВт·ч
При оставлении во включенном состоянии ⁴⁾	0,50 Вт
Энергопотребление в состоянии «выключено» ⁴⁾	0,50 Вт
Тип использования	Бытовой
Допустимая температура окружающей среды	от +5°C до +35°C

Защита от проникновения твердых частиц и влаги обеспечивается защитной крышкой. Исключения: низковольтное оборудование не имеет защиты от влаги. **IPX4**

- 1) В соответствии с EN 61121. 7 кг изделий из хлопка на скорости отжима 1000 об/мин.
- 2) В соответствии с EN 61121. 3,5 кг изделий из хлопка на скорости отжима 1000 об/мин.
- 3) Годовое энергопотребление в кВт·ч из расчета 160 циклов сушки с использованием стандартной программы для хлопка при полной и частичной загрузке и потреблении, рассчитанном для энергосберегающих режимов. Фактическое энергопотребление при конкретном цикле будет зависеть от того, как используется прибор (ПОЛОЖЕНИЕ ЕС №392/2012).
- 4) В соответствии с EN 61121.

Информация, приведенная в таблице выше, соответствует постановлению еврокомиссии 392/2012 введении в действие директивы 2009/125/ЕС.

13.1 Данные по потреблению энергии

Программа	Отжим при / остаточная влажность	Время сушки ¹⁾	Энергопотребление ²⁾
Хлопок Есо 7 кг			
В шкаф	1400 об/мин / 50%	119 мин	3,63 кВт·ч
	1000 об/мин / 60%	139 мин	4,23 кВт·ч
Хлопок 7 кг			
Под утюг	1400 об/мин / 50%	90 мин	2,73 кВт·ч
	1000 об/мин / 60%	107 мин	3,37 кВт·ч
Хлопок Есо 3,5 кг			
В шкаф	1400 об/мин / 50%	70 мин	1,96 кВт·ч
	1000 об/мин / 60%	82 мин	2,29 кВт·ч
Синтетика 3,5 кг			
В шкаф	1200 об/мин / 40%	62 мин	1,59 кВт·ч
	800 об/мин / 50%	74 мин	1,93 кВт·ч

1) В случае неполных загрузок время цикла короче и прибор использует меньше электроэнергии.

2) Ненадлежащая температура окружающего воздуха или недостаточный отжим белья может привести к удлинению времени цикла и повысить энергопотребление.

14. КРАТКОЕ РУКОВОДСТВО

14.1 Ежедневное использование

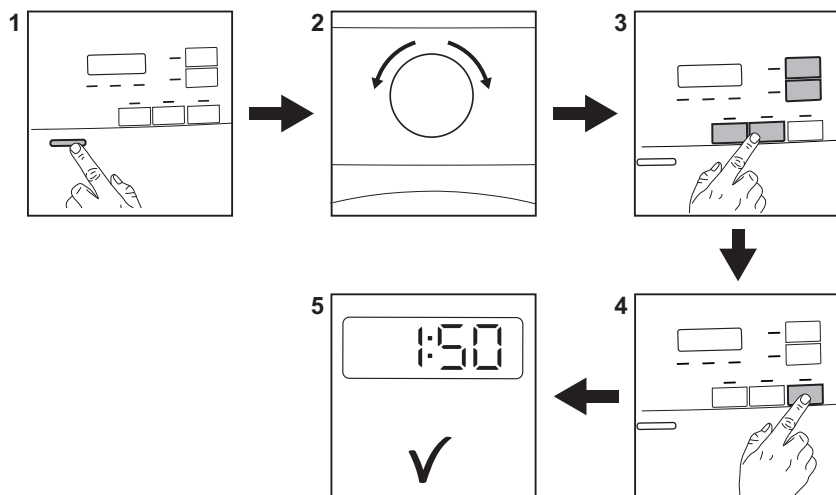

1. Нажмите на кнопку «Вкл/Выкл» для включения прибора.
2. Для выбора программы воспользуйтесь селектором программ.
3. Одновременно с программой можно выбрать одну или больше особых опций. Для включения или выключения опции коснитесь соответствующей кнопки.
4. Коснитесь кнопки **Старт/Пауза** для запуска программы.
5. Прибор начнет работу.



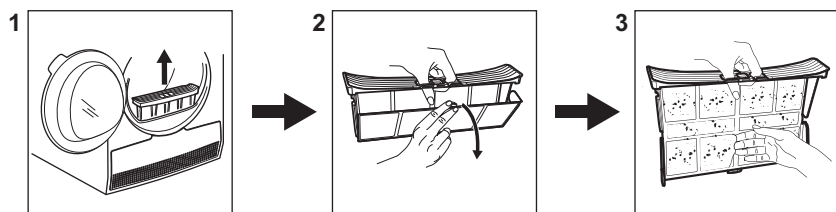







14.2 Очистка фильтра



В конце каждого цикла на дисплее появляется символ фильтра ; это

означает, что необходимо произвести очистку фильтра.

14.3 Таблица программ

Программа	Загрузка ¹⁾	Свойства / Тип ткани ²⁾
 3) Хлопок Есо	7 кг	Цикл, предназначенный для сушки хлопка до уровня сухости «В шкаф» с максимальной энергоэффективностью. / 
Хлопок Очень сухое	7 кг	Степень сушки: очень сухое. / 
Хлопок В шкаф	7 кг	Цикл, предназначенный для сушки всех типов одежды из хлопчатобумажной ткани, после которой она будет готова к хранению («В шкаф»). / 
Хлопок Под утюг	7 кг	Степень сушки: для белья, подлежащего глажке. / 
Синтетика Очень сухое	3,5 кг	Степень сушки: очень сухое. / 
Синтетика В шкаф	3,5 кг	Степень сушки: в шкаф. / 
Легкая глажка	1 кг (или 5 рубашек)	Простой уход за бельем, которому требуется минимум глажки. Результаты сушки могут различаться в зависимости от типа и вида ткани. Перед загрузкой встряхните каждое загружаемое изделие. По завершении программы быстро сразу же извлеките вещи из барабана и повесьте их на вешалку. / 
Сушка по времени	5 кг	Данная программа позволяет использовать режим Сушка по времени и задавать продолжительность программы. Время сушки должно соответствовать загрузке, напр., 2 часа для 5 кг вещей из хлопка. / 
Освежить	1 кг	Программа, предназначенная для того, чтобы освежить белье после хранения. / 
Смешанные ткани	3 кг	Ткани из хлопка и синтетики. Программа с низкой температурой. Щадящая программа с сушкой теплым воздухом. / 

Программа	Загрузка ¹⁾	Свойства / Тип ткани ²⁾
Спорт	2 кг	Спортивная одежда, одежда из тонких и легких тканей, микрофибры и полиэстера. / 
Постельное белье	3 кг	Постельное белье (простыни, пододеяльники, наволочки, наматрасники). / 
Деним	4 кг	Повседневная одежда, например, джинсы, свитера из тканей различной толщины (например, на воротнике, манжетах и швах). / 
Бережно	4 кг	Деликатные ткани, например, из вискозы, триацетата, акрила и искусственного шелка. / 

1) Максимальный вес приведен для сухих вещей.

2) Значения ярлыков по уходу за тканью приведены в главе *УКАЗАНИЯ И РЕКОМЕНДАЦИИ: подготовка белья*.

3) Программа  Хлопок В шкаф ECO является стандартной программой для хлопка в соответствии с постановлением комиссии ЕС №392/2012. Она подходит для сушки белья из хлопки обычной степени влажности и является наиболее энергоэффективной программой для сушки влажного белья из хлопка.

15. ОХРАНА ОКРУЖАЮЩЕЙ СРЕДЫ

Материалы с символом  следует сдавать на переработку. Положите упаковку в соответствующие контейнеры для сбора вторичного сырья. Принимая участие в переработке старого электробытового оборудования, Вы помогаете защитить окружающую среду и здоровье человека. Не выбрасывайте

вместе с бытовыми отходами бытовую технику, помеченную символом . Прибор следует доставить в место раздельного накопления и сбора отходов потребления или в пункт сбора использованной бытовой техники для последующей утилизации.

В случаях, когда в соответствующем разделе Инструкции по эксплуатации («Технический лист», «Технические данные» и т.п.) указан класс энергетической эффективности прибора, следует иметь в виду, что этот класс определён по правилам, действующим в Европейском Союзе, Республике Беларусь (если применимо) и некоторых других странах. Класс энергетической эффективности прибора, определённый по правилам, действующим в Российской Федерации, может отличаться. Кроме того, в Российской Федерации для электрических приборов отдельных категорий определение класса энергетической эффективности не требуется.

Дата изготовления изделия указана в его серийном номере, где первая цифра номера соответствует последней цифре года изготовления, а вторая и третья цифры – порядковому номеру недели. Например, серийный номер 14512345 означает, что изделие изготовлено на сорок пятой неделе 2021 года.

Изготовитель: Electrolux Appliances AB, St. Göransgatan 143, 105 45 Stockholm, Швеция.

Изготовлено в Польше.

www.electrolux.com/shop



136957321-B-102020

