



RRC5ME38X2

RU Холодильник

Инструкция по эксплуатации

UA Холодильник

Інструкція користувача

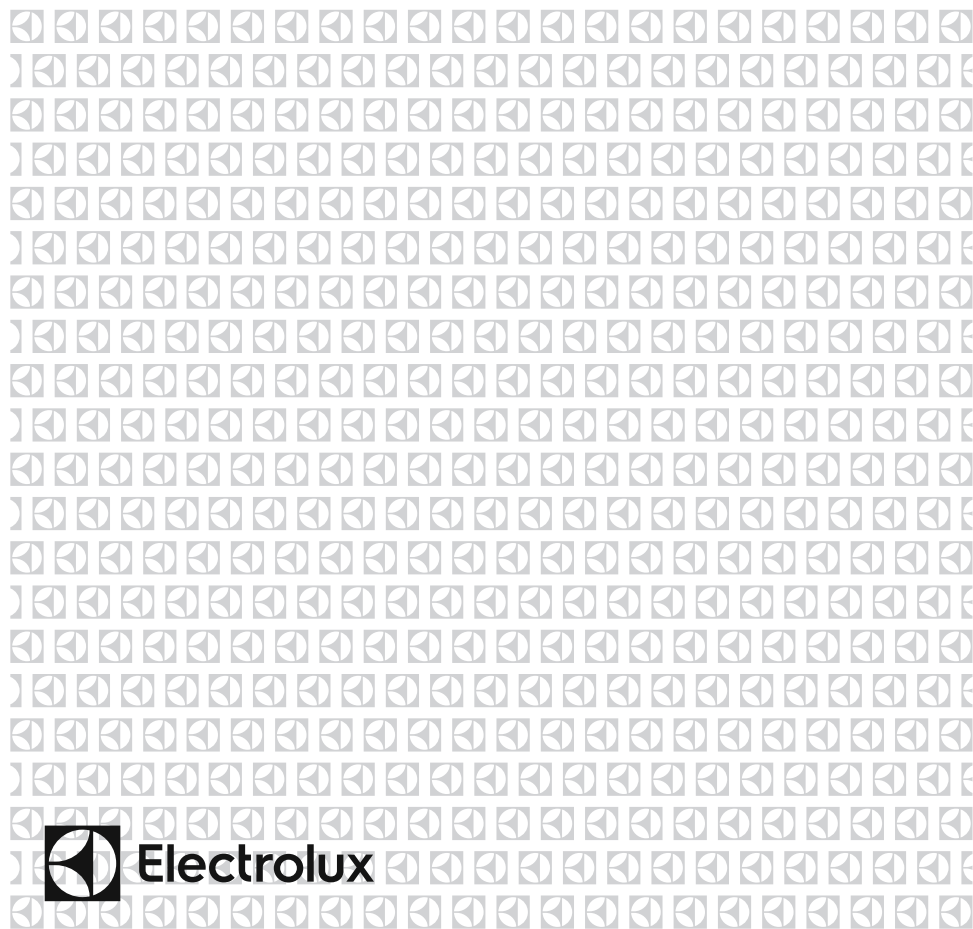



RU

ПОЖАРООПАСНО

Внимание! ; Существует опасность возникновения пожара из-за наличия легковоспламеняющихся материалов

СОДЕРЖАНИЕ

| | |
|---|-----------|
| ПЕРЕД ИСПОЛЬЗОВАНИЕМ | 5 |
| Общие предостережения | 5 |
| Старые и неисправные холодильники | 9 |
| Установка и эксплуатация холодильника | 10 |
| Перед использованием холодильника | 11 |
| Размеры | 12 |
| ИНФОРМАЦИЯ ОБ ИСПОЛЬЗОВАНИИ | 13 |
| Режим интенсивного охлаждения | 13 |
| Замечания о настройках температуры | 14 |
| Если у Вашего холодильника имеется турбовентилятор; | 15 |
| Принадлежности | 15 |
| Полка охладителя | 15 |
| Регулятор влажности | 15 |
| CustomFlex | 16 |
| Индикатор температуры | 17 |
| РАСПРЕДЕЛЕНИЕ ПРОДУКТОВ | 18 |
| Холодильная камера | 18 |
| ЧИСТКА И ОБСЛУЖИВАНИЕ | 19 |
| Замена светодиодной подсветки | 19 |
| Размораживание | 20 |
| ТРАНСПОРТИРОВКА И ПЕРЕСТАНОВКА | 20 |
| Перестановка дверцы | 20 |
| ПЕРЕД ТЕМ, КАК ОБРАТИТЬСЯ В авторизованный сервисный центр. | 21 |
| Рекомендации по энергосбережению | 22 |
| КОМПОНЕНТЫ ХОЛОДИЛЬНИКА И ЕГО ОТДЕЛЕНИЙ | 23 |
| ТЕХНИЧЕСКИЕ ДАННЫЕ | 24 |
| ИНФОРМАЦИЯ ДЛЯ ОРГАНИЗАЦИЙ, ПРОВОДЯЩИХ ИСПЫТАНИЯ | 24 |

МЫ ДУМАЕМ О ВАС

Благодарим вас за приобретение прибора Electrolux. Вы выбрали изделие, за которым стоят десятилетия профессионального опыта и инноваций.

Уникальное и стильное, оно создавалось с заботой о вас. Поэтому когда бы вы ни воспользовались им, вы можете быть уверены: результаты всегда будут превосходными.

Добро пожаловать в Electrolux!

На нашем веб-сайте вы сможете:



Найти рекомендации по использованию приборов, инструкции по эксплуатации, мастер устранения неисправностей, информацию о техническом обслуживании:

www.electrolux.ru/support



Зарегистрировать прибор для улучшения обслуживания:

www.promo.electrolux.ru



Приобрести дополнительные принадлежности, расходные материалы и фирменные запасные части для своего прибора:

www.electrolux-1.ru

Сервис

- Для ремонта прибора обратитесь в авторизованный сервисный центр. Используйте только оригинальные запасные части.
- Обратите внимание, что самостоятельный ремонт или ремонт, произведенный не на профессиональном уровне может сказаться на безопасности прибора, а гарантийные обязательства могут потерять силу.

Технические данные приведены на табличке с техническими данными, расположенной внутри прибора.

Класс энергетической эффективности в Российской Федерации: A+

Дата изготовления изделия указана в его серийном номере, где первая цифра номера соответствует последней цифре года изготовления, а вторая и третья цифры – порядковому номеру недели. Например, серийный номер 14512345 означает, что изделие изготовлено на сорок пятой неделе 2021 года.

Изготовитель: Electrolux Appliances AB, St. Göransgatan 143, 105 45 Stockholm, Швеция

Импортер и уполномоченная изготовителем организация:

ООО "Электролюкс Рус", Кожевнический проезд 1, 115114, Москва, тел.: 8-800-444-444-8

Изготовлено в Турции

ЧАСТЬ 1. ПЕРЕД ИСПОЛЬЗОВАНИЕМ

Общие предостережения

Пожалуйста, внимательно ознакомьтесь с этой инструкцией по эксплуатации до установки и использования холодильника. Изготовитель не несёт ответственности в случае возникновения повреждений, связанных с неправильным использованием прибора.

Следуйте инструкции и храните её в безопасном месте для решения проблем, которые могут возникнуть в будущем.

Этот бытовой прибор не предназначен для использования в качестве встроенной бытовой техники.

В случае установки, отличной от отдельно стоящей, с соблюдением необходимых габаритов, прибор будет работать правильно, но энергопотребление может немного увеличиться.

⚠ ПРЕДОСТЕРЕЖЕНИЕ: Вентиляционные отверстия в корпусе прибора или во встроенных устройствах не должны перекрываться.

⚠ ПРЕДОСТЕРЕЖЕНИЕ: Не используйте механические устройства или другие средства, которые не рекомендованы изготовителем для ускорения размораживания.

⚠ ПРЕДОСТЕРЕЖЕНИЕ: Не используйте внутри камер холодильника электрические приборы, если они не рекомендованы изготовителем.

⚠ ПРЕДОСТЕРЕЖЕНИЕ: Не допускайте повреждений в системе циркуляции хладагента.

⚠ ПРЕДОСТЕРЕЖЕНИЕ: При установке прибора не допускайте сдавливания и повреждения кабеля питания.

⚠ ПРЕДОСТЕРЕЖЕНИЕ: Не устанавливайте переноски с электрическими розетками или портативные источники питания позади прибора.

⚠ ПРЕДОСТЕРЕЖЕНИЕ: Чтобы избежать рисков,

обусловленных неустойчивостью прибора, его следует устанавливать строго в соответствии с инструкциями по установке.

 Если в качестве хладагента в приборе используется R600a (эта информация приведена на табличке с техническими данными холодильника), следует быть предельно осторожным во время транспортировки и монтажа, чтобы не повредить компоненты системы охлаждения. Хотя R600a относится к экологически чистым природным газам, он является взрывчатым веществом. Поэтому в случае утечки вследствие повреждения компонентов системы охлаждения следует переместить прибор прочь от открытых источников огня или тепла и проветрить помещение, где он находится, в течение нескольких минут.

- Храните все упаковочные материалы в недоступном для детей месте. Утилизируйте упаковочный материал от продукта в соответствии с местными правилами.
- При перемещении и установке прибора не допускайте повреждения системы циркуляции охлаждающего газа.
- Не храните в этом приборе взрывоопасные вещества (например, аэрозольные баллоны с горючим пропеллентом).
- Данный прибор предназначен для использования в бытовых и аналогичных бытовых условиях, таких как:
 - кухонные зоны для персонала в магазинах, офисах и других рабочих помещениях.
 - загородные дома, номера для клиентов в отелях, гостиницах и других помещениях жилого типа.
 - номера гостиниц типа «ночлег и завтрак».
 - кейтеринг и подобные сферы применения, не связанные с розничной торговлей.

- Если розетка не подходит под вилку прибора, ее должен заменить специалист авторизованного сервисного центра или иной специалист, обладающий необходимой и достаточной квалификацией, что позволит избежать аварийной ситуации.
- шнур питания холодильника снабжен специальной заземленной штепсельной вилкой. Эту вилку необходимо вставлять в специально заземленную розетку на 16 ампер или 10 ампер в зависимости от страны, в которой будет использоваться прибор. Если в помещении нет такой розетки, ее должен установить квалифицированный и опытный электрик.
- Прибор не предназначен для использования лицами (включая детей) с пониженными физическими, сенсорными или умственными способностями или при отсутствии у них жизненного опыта или знаний, если они не находятся под присмотром или не проинструктированы об использовании прибора лицом, ответственным за их безопасность. Дети должны находиться под присмотром для недопущения игр с прибором.
- Допускается разгрузка и загрузка холодильника детьми в возрасте от 3 до 8 лет. Не предусмотрено выполнение детьми операций по очистке и обслуживанию прибора, не предусмотрено пользование прибором детьми в раннем возрасте (от 0 до 3 лет), дети младшего возраста (от 3 до 8 лет) могут пользоваться прибором под постоянным присмотром взрослых, дети старшего возраста (от 8 до 14 лет), а также люди с физическими недостатками могут пользоваться прибором под надлежащим присмотром или после получения детальных инструкций о его безопасном использовании. Люди с серьезными физическими недостатками могут использовать прибор только под постоянным присмотром.

- Если поврежден шнур питания, его должен заменить специалист авторизованного сервисного центра или иной специалист, обладающий необходимой и достаточной квалификацией, что позволит избежать аварийной ситуации.
- Этот прибор не предназначен для использования на высоте более 2000 м над уровнем моря.

С целью недопущения загрязнения пищи соблюдайте следующие инструкции:

- Не оставляйте двери открытыми в течение длительного времени, это может привести к существенному повышению температуры в отделениях прибора.
- Выполняйте регулярную очистку поверхностей, которые вступают в контакт с пищей, а также доступных для чистки систем слива.
- Храните сырое мясо и рыбу в специальных отсеках холодильника, чтобы предотвратить контакт или попадание капель на другие продукты.
- Морозильные камеры, помеченные двумя звёздочками, предназначены для хранения предварительно замороженных продуктов, хранения и приготовления мороженого или кубиков льда.
- Морозильные камеры, помеченные одной, двумя или тремя звёздочками, не предназначены для замораживания свежих продуктов.
- Если холодильник пустует в течение длительного времени, отключите его, разморозьте, помойте и высушите, оставив двери открытыми с целью предотвращения возникновения плесени в отделениях прибора.

Старые и неисправные холодильники

- Если ваш старый холодильник оснащен замком, сломайте или демонтируйте его, прежде чем отправлять прибор на утилизацию, поскольку дети могут забраться в камеру и закрыться внутри.
- Старые холодильники и морозильные камеры содержат изоляционный материал и хладагент с хлорфторуглеродами. При их утилизации не допускайте загрязнения окружающей среды.

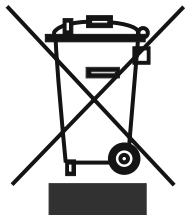

Уточните у местных властей способ утилизации электрического и электронного оборудования для повторного использования, переработки и восстановления.

Принимая участие в утилизации старого электробытового оборудования, Вы помогаете защитить окружающую среду и здоровье человека. Не выбрасывайте вместе с бытовыми отходами бытовую

технику, помеченную этим символом. Прибор следует доставить в место раздельного накопления и сбора отходов потребления или в пункт сбора использованной бытовой техники для последующей утилизации.

Примечания

- Этот бытовой прибор произведен для использования в жилых помещениях и предназначен исключительно для охлаждения/хранения продуктов. Он не подходит для коммерческого или общего пользования и/или для хранения веществ, не относящихся к пищевым продуктам.
- В случае такого использования гарантия перестаёт действовать. При этом изготовитель не будет нести ответственности за какие-либо убытки.
- Пожалуйста, внимательно ознакомьтесь с инструкцией по эксплуатации до установки и использования холодильника. Изготовитель не несёт ответственности в случае возникновения повреждений, связанных с неправильным использованием прибора.
- Следуйте инструкциям и храните их в безопасном месте для решения проблем, которые могут возникнуть в будущем.

Правила техники безопасности

- Не используйте множественные штепсельные розетки или удлинители.
- Не подключайте прибор к поврежденным, изношенным или старым розеткам.
- Старайтесь не тянуть и не изгибать шнур, а также избегайте его повреждений.

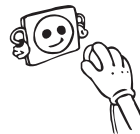

- Прибор предназначен для использования взрослыми людьми. Не позволяйте детям играть с холодильником или висеть на дверце.
- Во избежание поражения электрическим током, не вставляйте и не вытягивайте вилку мокрыми руками!
- В целях безопасности не помещайте в холодильник взрывоопасные и легковоспламеняющиеся материалы. Напитки с высоким содержанием алкоголя следует ставить в холодильник вертикально, с плотно закрытой крышкой.
- Не навешивайте корпус или верхнюю часть холодильника. Это отрицательно повлияет на его работоспособность.
- При транспортировке закрепляйте все принадлежности внутри холодильника, чтобы избежать их повреждения.
- Не пользуйтесь переходником для вилки



Установка и эксплуатация холодильника

Перед началом использования холодильника обратите внимание на следующие аспекты:

- рабочее напряжение холодильника составляет 220–240 В при частота 50 Гц.
- Изготовитель не несёт ответственности за повреждения в связи с эксплуатацией без заземления.
- Установите холодильник в месте, где на него не будут попадать прямые солнечные лучи.
- Прибор следует устанавливать на расстоянии не менее 50 см от печей, духовых шкафов и радиаторов отопления, а также на расстоянии не менее 5 см от электрических духовок.
- Не используйте прибор на открытом воздухе и не оставляйте его под дождем.
- Нужно оставить зазор сверху, чтобы устройство соответствовало размерам, указанным в разделе Размеры
- Если вы будете устанавливать холодильник рядом с кухонными шкафчиками, оставьте между ними зазор в 2 см.
- Установите пластмассовые распорки на конденсатор в задней части холодильника; для обеспечения хорошей производительности устройство не должно прилегать к стене.



- Установите ограничитель расстояния (деталь с черными лопастями на задней панели), повернув его на 90°, чтобы конденсатор не прикасался к стене.
- Если вы намерены расположить устройство отдельно у стены, установите задние распорные детали, чтобы обеспечить максимально возможное расстояние.
- Регулируемые передние ножки следует зафиксировать на соответствующей высоте, чтобы холодильник мог работать в устойчивом положении. Высоту ножек можно отрегулировать, поворачивая их по часовой стрелке (или в обратном направлении). Это следует сделать до того, как в холодильник будут положены продукты.
- Перед использованием холодильника протрите все детали тканью, смоченной теплой водой, с добавлением чайной ложки пищевой соды, а затем промойте чистой водой и дайте высохнуть. После очистки установите все детали на соответствующие места.

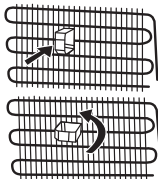

Перед использованием холодильника

- Если холодильник используется в первый раз или после транспортировки, он должен простоять в вертикальном положении в течение 3 часов, после чего его можно подключать к электрической сети. В противном случае, может быть поврежден компрессор.
- От холодильника может исходить запах, когда он запускается в первый раз; запах исчезнет, когда холодильник начнет охлаждаться.



Внутреннее освещение



ПРЕДУПРЕЖДЕНИЕ!

Существует риск поражения электрическим током.

- Сведения о лампах, расположенных внутри этого бытового прибора (запасные лампы следует приобретать отдельно): Эти лампы способны выдерживать экстремальные физические воздействия в бытовых приборах, такие как температура, вибрация, влажность, или предназначены для индикации соответствующего рабочего режима бытового прибора. Они не предназначены для применения в других целях и не подходят для освещения жилых помещений.

Размеры

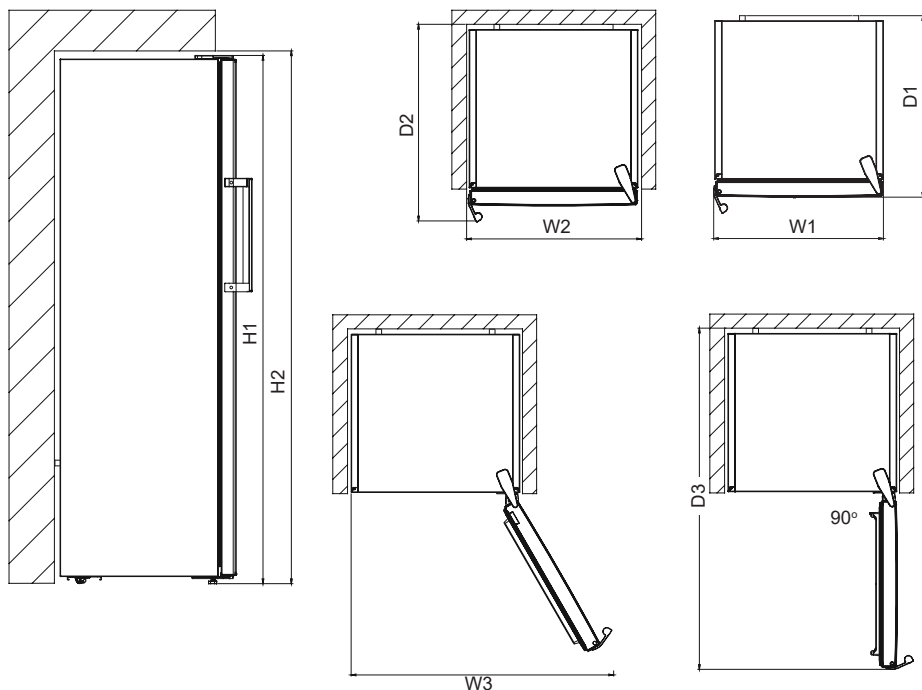

| Общие габариты ¹ | | |
|-----------------------------|----|------|
| H1* | мм | 1860 |
| W1 | мм | 595 |
| D1 | мм | 650 |

¹ Размеры бытового прибора по высоте, ширине и глубине указаны без учета ручки и опор.

*включая высоту верхней дверной петли (10 мм).

| Пространство, требуемое при использовании ² | | |
|--|----|------|
| H2 | мм | 1900 |
| W2 | мм | 718 |
| D2 | мм | 600 |

² Высота, ширина и глубина бытового прибора включают в себя ручку, а также пространство, необходимое для циркуляции охлаждающего воздуха

| Общее пространство, требуемое для использования ³ | | |
|--|----|------|
| D3 | мм | 917 |
| W3 | мм | 1158 |

³ Высота, ширина и глубина бытового прибора включают в себя ручку, а также пространство, необходимое для циркуляции охлаждающего воздуха, плюс пространство, необходимое для открытия дверцы на минимальный угол, позволяющий извлечь все внутреннее оборудование

ЧАСТЬ 2. ИНФОРМАЦИЯ ОБ ИСПОЛЬЗОВАНИИ

Панель управления

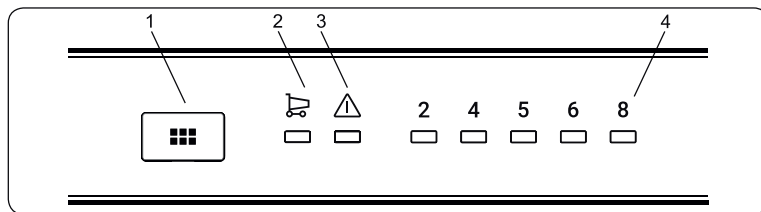

1. Кнопка установки температуры
2. Символ режима "Интенсивное охлаждение"
3. Светодиодный индикатор сигнала тревоги
4. Индикатор устанавливаемой температуры холодильного отделения"

Кнопка установки температуры

Освещение (если имеется)

Когда прибор подключён к сети питания в первый раз, внутреннее освещение может включиться на 1 минуту позже из-за тестирования на открытие.

С помощью этой кнопки можно задать температуру в холодильном отделении. Чтобы установить нужное значение, нажмите кнопку. Кроме того, этой кнопкой включается режим интенсивного охлаждения

Индикатор сигнала тревоги

При возникновении проблем в холодильнике индикатор сигнала тревоги будет гореть красным цветом

Режим интенсивного охлаждения

Когда он применяется?

- Для охлаждения большого количества продуктов.
- Для охлаждения продуктов быстрого приготовления.
- Для быстрого охлаждения продуктов.
- Для хранения сезонных продуктов в течение длительного времени.

Как им пользоваться?

- Нажимайте кнопку установки температуры, пока не загорится индикатор интенсивного охлаждения.
- Индикатор интенсивного охлаждения будет светиться всегда, пока включен данный режим.
- Для обеспечения оптимальной производительности прибора при максимальной мощности холодильной камеры активируйте режим интенсивного охлаждения на 6 часов до того, как положите свежие продукты в холодильник.

Во время этого режима:

При нажатии кнопки установки температуры режим будет отменен, температура установится в значение 2.

Примечание: Режим интенсивного охлаждения автоматически отключится через 6 часов или когда температура датчика температуры охлаждения упадет ниже 2 °C

Настройки температуры холодильной камеры

- Начальная температура установки 5 °С.
- Нажмите кнопку установки температуры холодильного отделения один раз.
- При каждом нажатии кнопки температура будет увеличиваться. (2 °С, 4 °С, 5 °С, 6 °С, 8 °С, интенсивное охлаждение)
- Если вы продолжите нажимать кнопку установки температуры холодильного отделения, засветится символ интенсивной заморозки,
- и если в течение 3 секунд не нажимать кнопку,
- будет вспыхивать индикатор интенсивного охлаждения.
- Если нажать и удерживать кнопку, произойдет переустановка в последнее значение температуры.

Рекомендации по установке температуры в холодильной камере

| Когда устанавливать | Установочное значение |
|--|-----------------------|
| При хранении небольшого количества продуктов | 8°С |
| Для нормального использования | 4°С |
| При хранении большого количества продуктов | 2°С |

Замечания о настройках температуры

- Заданные настройки температуры при отключении электропитания сохраняются.
- Не начинайте выполнение следующей настройки, пока не завершите уже начатую.
- При установке температуры следует учитывать, как часто будут открываться дверцы холодильной камеры и сколько продуктов в ней находится, а также при какой температуре окружающей среды работает холодильная камера.
- После первого включения в электрическую сеть холодильная камера должна непрерывно работать в течение 24 часов для достижения полного охлаждения. Длительность этого режима зависит от температуры в помещении. В этот период старайтесь реже открывать двери холодильной камеры и не загружайте в нее слишком много продуктов.
- Для предотвращения повреждения компрессора при повторном включении холодильной камеры после отключения от электрической сети или при восстановлении подачи электроэнергии после нарушения энергоснабжения предусмотрена 5-минутная задержка включения. Холодильная камера начнет работать в нормальном режиме через 5 минут.
- Холодильная камера предназначена для эксплуатации в диапазоне температур окружающей среды, указанном в стандартах, согласно климатическому классу на этикетке. Эксплуатация холодильной камеры не рекомендуется при температурах окружающей среды, которые не соответствуют указанным значениям, так как это снижает эффективность охлаждения.
- Прибор предназначен исключительно для работы при температуре окружающей среды от 10°С до 43°С. Надлежащая работа прибора может быть гарантирована только в рамках указанного диапазона температур.

| Климатический класс | Значение | Температура окружающей среды |
|---------------------|-----------------------|--|
| T | Тропический | Этот холодильный прибор предназначен для использования при температуре окружающего воздуха от 16 до 43 °С. |
| ST | Субтропический | Этот холодильный прибор предназначен для использования при температуре окружающего воздуха от 16 до 38 °С. |
| N | Умеренный | Этот холодильный прибор предназначен для использования при температуре окружающего воздуха от 16 до 32 °С. |
| SN | Умеренный расширенный | Этот холодильный прибор предназначен для использования при температуре окружающего воздуха от 10 до 32 °С. |

Если у Вашего холодильника имеется турбовентилятор;

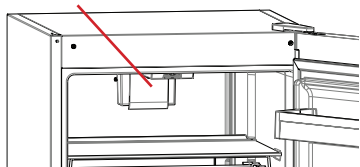

- Не блокируйте входное и выходное отверстие при хранении продуктов. В противном случае будет нарушена циркуляция воздуха, обеспечиваемая турбовентилятором.

Принадлежности

Полка охладителя (в некоторых моделях)

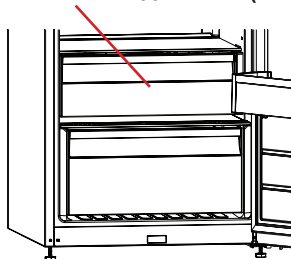

Хранение продуктов в отделении охладителя вместо морозильного или холодильного отделения позволяет дольше сохранить свежесть и вкус продуктов, сохраняя при этом свежий внешний вид. В случае загрязнения лотка охладителя извлеките его и промойте водой.

(Вода замерзает при 0 °С, но продукты, содержащие соль или сахар, замерзают при более низкой температуре.)

Обычно отделение охладителя используется для сырой, слегка подсоленной рыбы, риса и т. п.

Не помещайте в отделение продукты, которые вы хотите заморозить, или лотки для приготовления льда.

Регулятор влажности (в некоторых моделях)

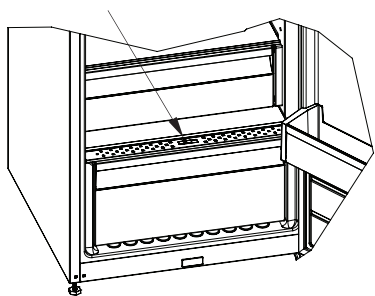

Если регулятор влажности установить в закрытое положение, свежие фрукты и овощи будут храниться дольше.

В случае, когда отделение для фруктов и овощей заполнено до отказа, диск регулирования свежести, расположенный на передней стенке контейнера, следует открыть. Благодаря этому будет регулироваться воздух и уровень влажности в контейнере и срок годности продуктов увеличится.

При появлении конденсации на стеклянной полке регулятор влажности следует установить в открытое положение.

Внешний вид и текстовое описание принадлежностей может различаться в зависимости от модели прибора.

CustomFlex (в некоторых моделях)

Система CustomFlex® обеспечивает для вас полную свободу при организации внутреннего пространства холодильника. В дверце имеется контейнер для хранения и перемещаемые контейнеры, поэтому вы можете организовать полезное пространство так, как вам нужно. Эти контейнеры съемные, поэтому вы можете просто удалить их из холодильника, чтобы облегчить доступ.

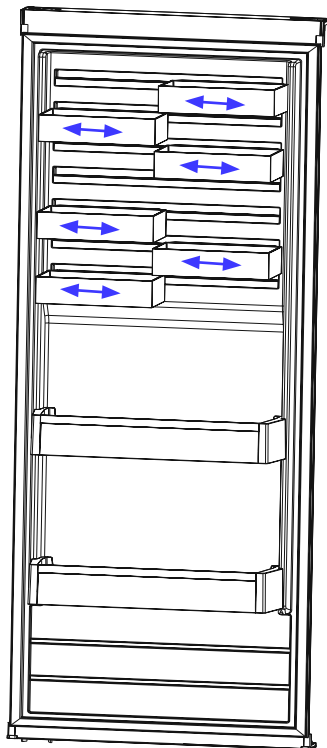

Внешний вид и текстовое описание принадлежностей может различаться в зависимости от модели прибора.

Индикатор температуры (в некоторых моделях)

Для оптимальной настройки холодильника необходимо воспользоваться индикатором температуры, расположенным в самой холодной зоне.

Чтобы продукты лучше хранились в холодильнике, особенно в самой холодной зоне, убедитесь, что на индикаторе температуры отображается сообщение «ОК». Если сообщение «ОК» не отображено, это означает, что установлена неправильная настройка температуры.

Так как сообщение «ОК» отображается черным цветом, эту индикацию трудно увидеть при слабом освещении индикатора температуры. Чтобы индикация была хорошо видна, ее подсветка должна быть достаточно яркой.

После каждого ввода изменений в устройстве настройки температуры дождитесь стабилизации температуры с новой настройкой внутри холодильника, и только потом приступайте к дальнейшим действиям, если это необходимо. Постепенно изменяйте положение регулятора на устройстве настройки температуры и ждите не менее 12 часов до начала новой проверки и возможного ввода изменений.

ПРИМЕЧАНИЕ. После частого повторного открытия (или продолжительного открытия) дверцы или после загрузки свежих продуктов в холодильник обычная индикация «ОК» может не отображаться на индикаторе температуры. Если на испарителе холодильной камеры (при чрезмерной загрузке продуктами, высокой комнатной температуре, многократном открытии дверцы) образуется аномальное образование наледи (на нижней стенке холодильника), установите регулятор устройства настройки температуры в нижнее положение, пока не будут снова достигнуты надлежащие интервалы выключения компрессора.

Нельзя помещать теплые продукты в самой холодной зоне холодильника



Продукты будут храниться лучше, если они помещены в наиболее подходящую для них зону охлаждения. Самая холодная зона находится чуть выше контейнера для фруктов и овощей.

На самую холодную зону в холодильнике указывает следующий символ.

Чтобы обеспечить низкую температуру в этой области, необходимо расположить полку на одном уровне с этим символом, как показано на рисунке.

Верхний предел самой холодной зоны обозначен (стрелкой) у нижней стороны наклейки. Верхняя полка в самой холодной зоне должна находиться на одном уровне со стрелкой. Самая холодная зона находится ниже этого уровня.

Так как эти полки съемные, обязательно следите за тем, чтобы они всегда находились на одном уровне с этими предельными метками зоны, указанными на наклейках, тем самым будет обеспечиваться надлежащая температура в этой области.

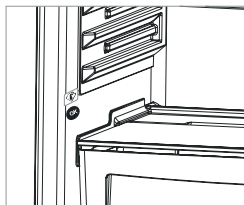

ЧАСТЬ 3. РАСПРЕДЕЛЕНИЕ ПРОДУКТОВ

Холодильная камера

- Отделение для свежих продуктов помечено символом (на табличке с техническими данными) 
- Для нормальных условий эксплуатации значение температуры холодильной камеры достаточно установить на 4 °С.
- Для снижения влажности и, соответственно, образования льда никогда не ставьте в холодильник жидкости в открытой посуде. Иней и лед скапливаются в наиболее холодных частях испарителя; со временем это потребует более частого размораживания.
- Никогда не ставьте в холодильник теплые продукты. Теплые продукты следует охладить при комнатной температуре и разместить в холодильном отделении, обеспечив необходимую циркуляцию воздуха.
- Ничто не должно прикасаться к задней стенке, поскольку это может вызвать намораживание и упаковка может прилипнуть к задней стенке. Не открывайте дверцу холодильника слишком часто.
- Поместите мясо и очищенную рыбу (завернутые в упаковку или полимерную плёнку), которые вы будете использовать в течение 1–2 дней, в нижнюю секцию холодильной камеры (над контейнером для фруктов и овощей), так как это наиболее холодное отделение с лучшими условиями хранения.
- Фрукты и овощи можно поместить в соответствующий контейнер без упаковки.

 **ПРИМЕЧАНИЕ:** Наиболее эффективное использование электроэнергии обеспечивается в конфигурации, когда ящики расположены в нижней части холодильной камеры, а полки равномерно распределены по объему. Положение отсеков на дверце не влияет на потребление энергии.

Ниже приведены некоторые рекомендации по размещению и хранению продуктов в холодильном отделении.

| Продукты | Максимальный срок хранения | Куда поместить в холодильной камере |
|--|---|--|
| Овощи и фрукты | 1 неделя | Контейнер для овощей |
| Мясо и рыба | 2 - 3 дня | В упаковке из полиэтиленовой пленки или в пакете или в контейнере для мяса (на стеклянной полке) |
| Свежий сыр | 3 - 4 дня | На специальной полочке на дверце |
| Масло и маргарин | 1 неделя | На специальной полочке на дверце |
| Продукты в бутылках Молоко и йогурт | До истечения срока хранения, указанного изготовителем | На специальной полочке на дверце |
| Яйца | 1 месяц | На полке-контейнере для яиц |
| Готовые блюда | | На всех полках |

ЧАСТЬ 4. ЧИСТКА И ОБСЛУЖИВАНИЕ

- Перед чисткой отсоедините холодильник от сети питания.



- Не мойте холодильник проточной водой.



- Необходимо периодически мыть холодильник, используя раствор пищевой соды и теплую воду.

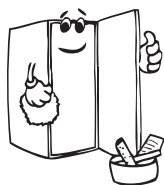

- Принадлежности очищайте отдельно при помощи воды с мылом. Не мойте их в посудомоечной машине.



- Не используйте абразивные вещества, растворители или мыло. После мытья ополосните принадлежности чистой водой и тщательно высушите. По окончании чистки снова подсоедините холодильник к сети питания сухими руками.

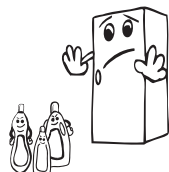

- Следует очищать конденсатор (находится сзади прибора) с помощью веника минимум два раза в год для экономии энергии и повышения производительности устройства.

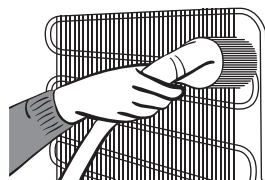

СЛЕДУЕТ ОБЯЗАТЕЛЬНО ОТКЛЮЧАТЬ ХОЛОДИЛЬНИК ОТ СЕТИ ПИТАНИЯ.

Замена светодиодной подсветки

Если ваш холодильник оснащен светодиодной подсветкой, обратитесь в авторизованный сервисный центр, т.к. она может быть заменена только уполномоченным специалистом.

Размораживание

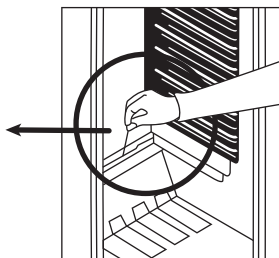
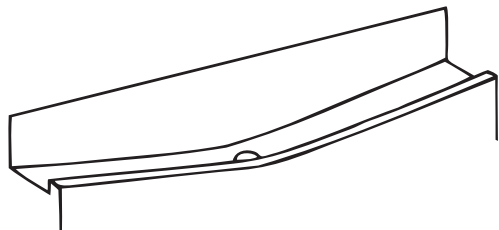

- Размораживание происходит автоматически в морозильной камере в процессе работы; размороженная вода собирается в испаряющий поддон и испаряется автоматически.
- Испаряющий поддон и отверстие слива размороженной воды должны периодически очищаться при помощи пробки слива во избежание скопления воды на дне холодильника и ее вытекания.
- Для очистки внутри вы также можете вылить в сливное отверстие $\frac{1}{2}$ стакана воды.

ЧАСТЬ 5. ТРАНСПОРТИРОВКА И ПЕРЕСТАНОВКА

- Оригинальную упаковку и пенопласт можно использовать для повторной транспортировки (по желанию).
- Зафиксируйте холодильник с помощью прочной упаковки, ремней или крепких веревок. Следуйте инструкциям по транспортировке на упаковке.
- На время перестановки или транспортировки снимите подвижные детали (полки, принадлежности, контейнеры для овощей и т. д.) или зафиксируйте их в холодильнике ремнями, чтобы избежать ударов.

Перевозите холодильник в вертикальном положении.

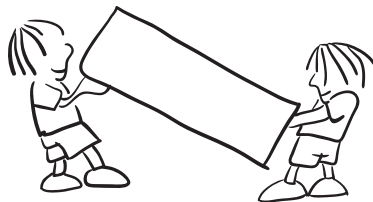

Перестановка дверцы

- Невозможно изменить направление открывания дверцы холодильника, если ручки установлены на передней поверхности дверцы.
- Можно изменить направление открывания дверцы на моделях без ручек и моделях с ручками, установленными по бокам.
- Если направление открывания дверцы холодильника можно изменить, то обратитесь в ближайший авторизованный сервисный центр.

ЧАСТЬ 6. ПЕРЕД ТЕМ, КАК ОБРАТИТЬСЯ В авторизованный сервисный центр.

Контрольные предупреждения

Если значения температур холодильной камеры не оптимальны или есть неисправность в устройстве, прибор выдаст предупреждение. Предупреждения отображаются с помощью кодов на индикаторной панели холодильного отделения.

| Включается светодиодный индикатор сигнала тревоги | КОД НЕИСПРАВНОСТИ | ПРИЧИНА | РЕШЕНИЕ |
|---|----------------------------------|---|--|
|  | «Предупреждение о неисправности» | Один или несколько компонентов вышли из строя, либо возникла неполадка в процессе охлаждения. Это первое включение устройства или включение после отсутствия электроэнергии дольше 1 часа. | Проверьте, открыта ли дверь, и выясните, прошел ли уже 1 час с начала работы устройства. Если дверь не открыта и устройство работает уже дольше 1 часа, как можно скорее обратитесь в сервисный центр. |

Если холодильник не работает, проверьте следующее.

- Нет ли сбоев в подачи электропитания?
- Надежно ли вставлена вилка в розетку?
- Не перегорел ли предохранитель штепсельной розетки или главный предохранитель?
- Работает ли розетка? Проверьте это, включив холодильник в заведомо исправную розетку.

Причиной подъема температуры может быть следующее

- Частое открывание дверцы, а также если дверца остается открытой продолжительное время
- Загрузка в холодильник большого количества нагретых продуктов
- Высокая температура в помещении, где стоит холодильник
- Сбои в работе бытового прибора.

Проверьте предупреждения

В случае недостаточной температуры в холодильной или морозильной камере либо той или иной неисправности холодильник генерирует предупреждения. Коды предупреждений видны на индикаторах холодильной камеры. Коды предупреждений появляются на дисплее холодильной камеры.

Если холодильник работает слишком шумно

Шум компрессора

- Обычный шум мотора. Этот шум означает, что компрессор работает нормально. Некоторое время после запуска компрессор может издавать более громкий звук.

Бурление и всплески

- Эти шумы вызваны протеканием хладагента по трубам системы.

Шум воздушного потока

- Обычный шум вентилятора. Этот шум создается в холодильниках во время нормальной работы системы за счет циркуляции воздуха.

Если внутри холодильника скапливается влага

- Надлежащим ли образом упакованы продукты? Просушивались ли контейнеры перед размещением в холодильнике?
- Часто ли открывалась дверца холодильника? Во время открывания дверец влага из помещения попадает внутрь холодильника. Влага скапливается быстрее, если вы часто открываете дверцы холодильника, особенно, если в помещении высокий уровень влажности.
- Образование капель воды на задней стенке после автоматического размораживания – нормальное явление (для моделей со статической охлаждающей системой).

Если дверца плохо открывается и закрывается;

- Не препятствуют ли закрыванию дверцы упакованные продукты?
- Правильно ли установлены отсеки, полки и ящики?
- В каком состоянии дверные соединения (сломаны, изношены)?
- Стоит ли холодильник на ровной поверхности?

ВАЖНЫЕ ПРИМЕЧАНИЯ

- Реле защиты компрессора от перегрузки активируется после внезапных перебоев электроснабжения или после отключения прибора от сети, так как еще не произошла стабилизация газа в системе охлаждения. Холодильник начнет работу через 5 минут, поэтому волноваться не о чем.
- Если вы не будете использовать холодильник в течение длительного времени (например, на период летнего отдыха), отключите его от электросети. Очистите холодильник, как описано в разделе «ЧИСТКА И УХОД», и оставьте дверцу открытой, чтобы предотвратить появления влажности и неприятного запаха.
- Если после того, как вы выполнили все приведенные выше инструкции, проблема не исчезнет, обратитесь в ближайшую авторизованную сервисную службу.

Рекомендации по энергосбережению

1. Установите прибор в прохладном, хорошо вентилируемом помещении, куда не попадают прямые солнечные лучи, вдали от источников тепла (батареи отопления, плиты и т.д.). В противном случае необходимо использовать изоляционную панель.
2. Дайте приготовленным блюдам остыть за пределами холодильника.
3. При помещении в устройство напитков и жидких блюд их необходимо накрывать. В противном случае увеличится влажность внутри холодильника, сокращая срок его эксплуатации. Также, накрывание напитков и жидких блюд поможет сохранить их запах и вкус.
4. При помещении продуктов и напитков старайтесь как можно скорее закрыть дверцу устройства.
5. Прокладка дверцы должна оставаться чистой и мягкой. В случае износа замените прокладку на дверце.
6. Режим Eco / настройка по умолчанию позволяет сохранять свежие и замороженные пищевые продукты с одновременной экономией электроэнергии.
7. Отделение для свежих продуктов (Холодильник): Наиболее эффективное использование электроэнергии обеспечивается в конфигурации, когда ящики расположены в нижней части холодильной камеры, а полки равномерно распределены по объему. Положение отсеков на дверце не влияет на потребление энергии.

ЧАСТЬ 7. КОМПОНЕНТЫ ХОЛОДИЛЬНИКА И ЕГО ОТДЕЛЕНИЙ

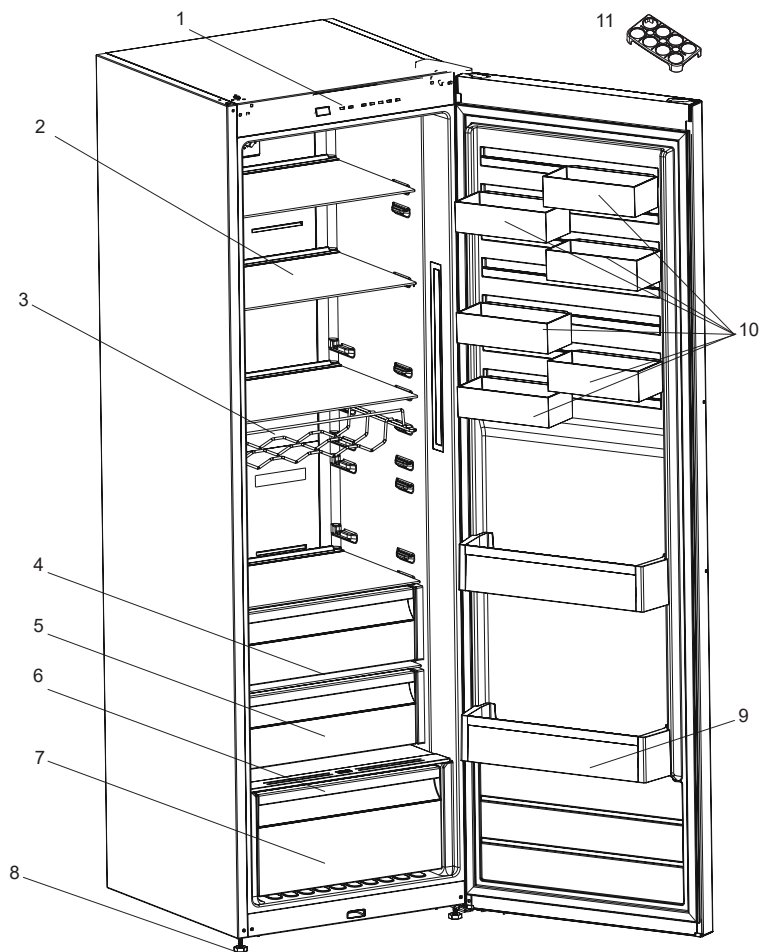

Целью данного документа является исключительно предоставление информации о компонентах устройства. Компоненты зависят от модели устройства.

- | | |
|--|--|
| 1. Панель управления | 6. Нижний контейнер для фруктов и овощей |
| 2. Стеклопалки (возможен вариант с полками из сетки) | 7. Регулируемая опора |
| 3. Полка для вин * | 8. Полка для бутылок |
| 4. Верхний контейнер для фруктов и овощей (по отдельному заказу) | 9. Полки на дверце |
| 5. Крышка нижнего контейнера для фруктов и овощей (ударопрочное стекло*) | 10. CustomFlex |
| | 11. Подставка для яиц |

* в некоторых моделях

ЧАСТЬ 8. ТЕХНИЧЕСКИЕ ДАННЫЕ

Техническая информация находится на табличке технических данных, расположенной внутри прибора.

ЧАСТЬ 9. ИНФОРМАЦИЯ ДЛЯ ОРГАНИЗАЦИЙ, ПРОВОДЯЩИХ ИСПЫТАНИЯ

Установка и подготовка бытового прибора к любой проверке на соответствие нормам EcoDesign должны осуществляться в соответствии со стандартом EN 62552. Требования к вентиляции, размеры выемок и минимальные зазоры сзади должны быть такими, как указано в этой инструкции по эксплуатации. Чтобы получить любую другую дополнительную информацию, включая схемы загрузки, обратитесь к изготовителю.



UA

ПОЖЕЖІ

Попередження; Ризик пожежі / легкозаймісті матеріали

CONTENTS

| | |
|--|-----------|
| ПЕРЕД ВИКОРИСТАННЯМ | 28 |
| Загальні попередження | 28 |
| Старі та несправні холодильники чи морозильні камери | 33 |
| Попередження щодо безпечного використання | 34 |
| Установка та експлуатація холодильника | 35 |
| Перед використанням холодильника | 35 |
| Розміри | 37 |
| Використання холодильника | 38 |
| Кнопка для встановлення температури в холодильнику | 38 |
| Світлодіодний індикатор сигналу тривоги | 38 |
| Режим швидкого охолодження | 38 |
| Налаштування температури холодильника | 38 |
| ДИСПЛЕЙ ТА ПАНЕЛЬ УПРАВЛІННЯ | 38 |
| Функція сигналізації відкриття дверцят | 39 |
| Попередження щодо регулювання температури | 39 |
| Полиця відсіку охолодження | 40 |
| Регулятор вологості | 40 |
| CustomFlex | 41 |
| Індикатор температури | 42 |
| РОЗТАШУВАННЯ ПРОДУКТІВ У ПРИСТРОЇ | 43 |
| ЧИЩЕННЯ ТА ОБСЛУГОВУВАННЯ | 45 |
| SHIPMENT AND REPOSITIONING | 46 |
| Транспортування і зміна положення пристрою | 46 |
| Переустановлення дверцят | 46 |
| BEFORE CALLING AFTER-SALES SERVICE | 47 |
| Поради щодо економії енергії | 48 |
| ЧАСТИНИ ТА ВІДСІКИ ПРИСТРОЮ | 49 |
| ТЕХНІЧНІ ДАНІ | 50 |
| ІНФОРМАЦІЯ ДЛЯ ОРГАНІЗАЦІЙ, ЯКІ ЗДІЙСНЮЮТЬ ВИПРОБУВАННЯ | 50 |

ДЯКУЄМО ВАМ

Ми вдячні вам за придбання побутової техніки Electrolux. Ви вибрали продукт, який є втіленням інновацій і десятиліть практичного досвіду. Його оригінальну та стильну конструкцію було розроблено з огляду на ваші потреби. Тому під час кожного його використання ви можете бути впевнені, що неодмінно досягнете бездоганного результату.

Ласкаво просимо до Electrolux!

Відвідайте наші вебсайти:



Скористайтеся порадами щодо правильного використання, ознайомтеся з брошурами, посібниками щодо усунення несправностей, а також дізнайтеся про обслуговування й ремонт:

www.electrolux.com/support



Зареєструйте свій виріб, щоб поліпшити обслуговування:

www.registerelectrolux.com



Купуйте приладдя, витратні матеріали й оригінальні запасні частини для вашої побутової техніки:

www.electrolux.com/shop

ТЕХНІЧНА ПІДТРИМКА Й ОБСЛУГОВУВАННЯ КЛІЄНТІВ

Завжди використовуйте оригінальні запасні частини.

Під час звернення в наш авторизований сервісний центр укажіть перелічені нижче дані про виріб: Модель, артикул виробу та його серійний номер.

Цю інформацію можна знайти на табличці виробу.

 Попередження / Інформація щодо безпеки

 Загальна інформація й поради

 Інформація щодо захисту довкілля

Можливі зміни без попереднього повідомлення.

ЧАСТИНА - 1. ПЕРЕД ВИКОРИСТАННЯМ

Загальні попередження

Уважно прочитайте цей посібник перед встановленням та використанням приладу. Виробник не несе відповідальності за збитки, що сталися через неналежне використання приладу.

Дотримуйтеся всіх інструкцій, наведених на приладі та в посібнику, та зберігайте цей посібник в надійному місці, щоб мати змогу звернутися до нього в майбутньому для вирішення можливих проблем.

Цей прилад не призначено для використання як вбудованого приладу.

Якщо прилад не встановлюється автономно, з урахуванням простору, необхідного для експлуатації, прилад працюватиме належним чином, але споживання енергії може дещо збільшитися.

⚠ ПОПЕРЕДЖЕННЯ: Слідкуйте за тим, щоб у вентиляційних отворах корпусу та внутрішній конструкції не було сторонніх предметів.

⚠ ПОПЕРЕДЖЕННЯ: Не застосовуйте механічні пристрої та інші засоби для прискорення процесу розморожування окрім тих, які рекомендує виробник.

⚠ ПОПЕРЕДЖЕННЯ: Не використовуйте електричні прилади у відсіках для зберігання харчових продуктів, окрім рекомендованих виробником пристрою.

⚠ ПОПЕРЕДЖЕННЯ: Не допускайте пошкодження холодильного контуру.

⚠ ПОПЕРЕДЖЕННЯ: Розміщуючи прилад, не допускайте заземлення або пошкодження шнуру живлення.

⚠ ПОПЕРЕДЖЕННЯ: Не розташовуйте багатомісні розетки або переносні джерела живлення з заднього боку приладу.

⚠ ПОПЕРЕДЖЕННЯ: Щоб уникнути небезпеки через нестійкість пристрою, він має бути встановлений у відповідності з інструкціями.

⚠ Якщо у приладі використовується холодильний агент R600a (це можна дізнатися з інформації на етикетці на холодильнику), необхідно дотримуватися обережності під час транспортування та монтажу, щоб уникнути пошкодження деталей приладу, що містять холодильний агент. Хоча R600a є екологічно безпечним природним газом, він є вибухонебезпечним, і в разі його витікання через пошкодження деталей холодильного контуру слід не допускати використання відкритого полум'я або джерел тепла поблизу холодильника та провітрити приміщення, в якому розташовано прилад, протягом кількох хвилин.

- Зберігайте всі пакувальні матеріали в недоступному для дітей місці. Утилізуйте пакувальний матеріал від продукту відповідно до місцевих нормативних документів.
- Під час перенесення та розташування холодильника необхідно слідкувати за тим, щоб не пошкодити холодильний контур.
- Не зберігайте в цьому пристрої вибухові речовини, такі як аерозольні балони з горючим паливом.
- Цей прилад призначений для використання в домашніх або подібних умовах, як-от:
 - у кухонних куточках магазинів, офісів та інших робочих середовищ
 - домашніх господарствах та клієнтами в готелях, мотелях та інших житлових приміщеннях
 - у місцях ночівлі з сніданком
 - у місцях громадського харчування та аналогічних неторговельних закладах.

- Якщо штепсель холодильника не підходить до розетки, його повинен замінити виробник, його агент з обслуговування або спеціаліст аналогічної кваліфікації, щоб уникнути небезпеки.
- Цей прилад не призначено для використання людьми (включаючи дітей) із обмеженими фізичними, сенсорними або розумовими здібностями, а також тими, які мають недостатній досвід та знання, окрім тих випадків, коли вони користуються приладом під наглядом або керівництвом особи, яка відповідає за їхню безпеку.
- До шнура живлення холодильника приєднана штепсельна вилка зі спеціальним заземленням. Вилку потрібно використовувати із розеткою зі спеціальним заземленням у діапазоні від 16 до 10 Ампер відповідно до норм країни, де продається продукт. Якщо у вас вдома така розетка відсутня, зверніться до кваліфікованого електрика для її встановлення.
- Якщо у вашому будинку немає такої розетки, зверніться до уповноваженого електрика для встановлення такої. Цей прилад можуть використовувати діти старші 8 років та особи зі зниженими фізичними, сенсорними та ментальними можливостями або котрим бракує досвіду та знань, якщо їм забезпечено нагляд та інструкції щодо безпечного користування приладом і якщо вони розуміють можливу небезпеку. Діти не повинні бавитися з приладом. Чищення та обслуговування не повинні робити діти без нагляду.
- Дітям від 3 до 8 років дозволяється завантажувати та розвантажувати холодильник. Не передбачено виконання дітьми будь-яких операцій з очистки або

обслуговування приладу, не передбачено використання приладу дітьми у ранньому віці (від 0 до 3 років), діти молодшого віку (від 3 до 8 років) можуть користуватися приладом під постійним наглядом дорослих, діти старшого віку (від 8 до 14 років), а також люди з фізичними вадами можуть безпечно користуватись пристроєм під належним доглядом або після детальних роз'яснень щодо умов користування приладом. Не передбачено використання приладу людьми з важкими фізичними вадами без постійного нагляду.

- Якщо шнур живлення пошкоджений, то, щоб запобігти враженню електричним струмом, його повинен замінити виробник, його технічний представник або спеціаліст аналогічної кваліфікації.
- Цей прилад не призначено для використання на висоті понад 2000 м над рівнем моря.

Щоб уникнути забруднення їжі дотримуйтесь наступних інструкцій:

- Відкривання дверей упродовж тривалого проміжку часу може призвести до суттєвого підвищення температури у відділеннях приладу.
- Виконуйте регулярну очистку поверхонь, що вступають у контакт з їжею, а також доступних для очищення систем зливу.
- Зберігайте сире м'ясо або рибу у спеціальних контейнерах холодильника, щоб запобігти їх контакту або потрапляння крапель на інші продукти.
- Морозильні камери, позначені двома зірочками призначені для зберігання попередньо заморожених продуктів, зберігання або виготовлення морозива чи кубиків льоду.

- Морозильні камери, позначені однією, двома або трьома зірочками не призначені для заморожування свіжих продуктів.
- У разі, якщо холодильник лишається пустим на протязі тривалого часу, розморозьте, помийте та висушіть прилад і лишіть двері відчиненими, щоб запобігти утворенню плісняви всередині приладу.

Обслуговування

- Для ремонту цього побутового приладу зверніться до Авторизованого сервісного центра. Використовуйте тільки оригінальні запасні частини.
- Зверніть увагу, що самостійний або непрофесійно здійснений ремонт може мати наслідки з точки зору безпеки, а також призведе до втрати гарантії.

Старі та несправні холодильники чи морозильні камери

- Якщо у вашому старому холодильнику є замок, зламайте або зніміть його перед його утилізацією для того, щоб запобігти замиканню дітей всередині холодильника, що може привести до нещасного випадку.
- Старі холодильники і морозильні камери містять ізоляційні матеріали та холодоагент з хлорфторвуглецем або гідрофторвуглецем. Тому викидаючи старий холодильник намагайтеся не завдати шкоди довкіллю.

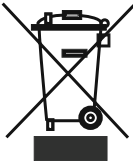

Зверніться до муніципальної влади стосовно виконання Директиви ЄС про відходи електричного та електронного устаткування, з метою повторного використання, переробки та відновлення.

Примітки:

- Цей прилад призначений для використання в приміщеннях, його можна використовувати тільки в домашніх умовах та для зазначених цілей. Він не підходить для комерційного або загального користування. Таке використання може призвести до скасування гарантії приладу, і наша компанія не буде нести відповідальність за понесені збитки.
- Даний прилад призначений для використання у приміщенні та підходить тільки для охолодження/зберігання продуктів. Він не підходить для комерційного чи загального користування та/або для зберігання будь-яких речовин, окрім продуктів харчування. В іншому випадку наша компанія не несе відповідальності за понесені збитки.

Цей продукт по змісту небезпечних речовин відповідає вимогам Технічного регламенту обмеження використання деяких небезпечних речовин в електричному та електронному обладнанні (постанова Кабінету Міністрів України №1057 від 3 грудня 2008р.)

Попередження щодо безпечного використання

- Не підключайте холодильник до електромережі мережі за допомогою подовжувача.
- Не підключайте пошкоджені, розірвані або старі шнури.
- Не тягніть, не перекручуйте та не згинайте шнур.

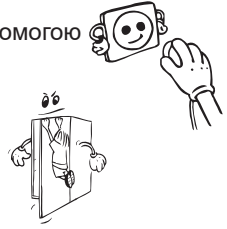

- Цей прилад зроблений для використання дорослими. Ні в якому разі не дозволяйте дітям повисати на дверцятах.
- Не торкайтеся шнура живлення / штепселя мокрими руками, оскільки це може призвести до короткого замикання або ураження електричним струмом.



- Не кладіть скляні пляшки або банки з напоями у відділення для приготування льоду, тому що вони можуть тріснути через замерзання вмісту.
- Не розміщуйте вибухові або займисті матеріали у холодильнику. Пляшки з напоями з високим вмістом алкоголю ставте в холодильник вертикально, переконавшись, що вони щільно закриті.
- Не торкайтеся до льоду під час його виймання з відділення для приготування льоду. Лід може спричинити обмороження і/або порізи.
- Не торкайтеся заморожених продуктів вологими руками. Не вживайте в їжу морозиво та кубики льоду, щойно вийняті з відділення для приготування льоду.
- Після розморожування не заморожуйте продукти повторно. Це може стати причиною проблем зі здоров'ям, наприклад, харчового отруєння.
- Не накривайте тканиною корпус або верхню частину холодильника. Це впливає на ефективність роботи холодильника.
- Закріпіть аксесуари в холодильнику під час його транспортування, щоб запобігти їх пошкодженню.



- Коли дверцята холодильника камери зачинені, утворюється вакуум. Зачекайте 1 хвилину, щоб відчинити їх ще раз.
- Ця програма є необов'язковою для легшого відкривання дверцят. З її допомогою навколо цієї зони утворюється невелика кількість конденсату, тож ви можете з легкістю їх відчинити.

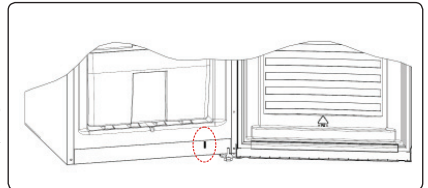

Установка та експлуатація холодильника

Перед використанням холодильника слід звернути увагу на викладену нижче інформацію:

- Робоча напруга холодильника становить 220–240 В, 50 Гц.
- Перед використанням холодильника, зверніться в найближчу авторизовану сервісну службу для отримання допомоги при монтажі, експлуатації та використанні вашого холодильника.
- Наша компанія не несе відповідальності за шкоду, яку може бути заподіяно внаслідок встановлення холодильника без заземлення.
- Помістіть холодильник у місці, де на нього не будуть падати прямі сонячні промені.
- Холодильник повинен знаходитися на відстані не менше 50 см від джерел тепла, як-от газових печей, плит і радіаторів, і на відстані не менше 5 см від електричних печей.
- Холодильник не повинен використовуватися на відкритому повітрі чи залишатися під дощем.
- Не ставте на прилад зверху важкі речі.
- Потрібно залишити проміжок зверху, щоб розміри приладу відповідали зазначеним у розділі Розміри
- Розміщуючи холодильник біля кухонних меблів, залиште відстань не менше 2 см між холодильником та меблями.
- Встановіть на місце пластикову направляючу з поворотом на 90°, щоб запобігти контакту стіни з конденсатором (чорна деталь з лопатями ззаду).
- Якщо ви збираєтеся розмістити прилад окремо біля стіни, встановіть задні спейсери, щоб забезпечити максимально можливу відстань.
- Слід відрегулювати висоту передніх ніжок, щоб забезпечити стійку та надійну роботу холодильника. Це можна зробити, повертаючи регульовані опори за годинниковою стрілкою або проти неї. Рекомендуємо зробити це до розміщення продуктів в холодильник.
- Перед початком використання холодильника промийте всі його частини теплою водою з додаванням чайної ложки соди, потім сполосніть чистою водою та витріть насухо. Після очищення встановіть всі частини холодильника на місце.

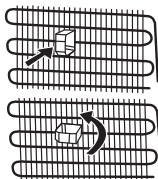

Перед використанням холодильника

- Перед першим використанням холодильника або після транспортування залиште його у вертикальному положенні на протязі не менше 3-х годин, перш ніж підключати його до мережі. Це сприятиме ефективній роботі і дозволить запобігти пошкодженню компресора.
- Під час першого підключення холодильника може відчуватися запах. Це нормально, запах зникне після того, як холодильник почне охолодження.

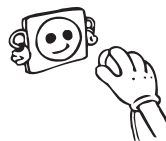

Внутрішнє освітлення



ПОПЕРЕДЖЕННЯ!

Існує ризик ураження електричним струмом.

- Відомості про лампи, розташовані всередині цього побутового приладу (запасні лампи треба купувати окремо): Ці лампи здатні витримувати екстремальні фізичні впливи в побутових приладах, як-от температура, вібрація, вологість, або призначені для індикації відповідного робочого режиму побутового приладу. Їх не призначено для застосування з іншою метою, і вони непридатні для освітлення житлових приміщень.

Інформація щодо технології сухого заморожування No-Frost

Холодильники No-Frost відрізняються за принципом роботи від інших холодильників зі статичною системою охолодження.

У звичайних холодильниках волога, що потрапляє у прилад під час відкривання дверей, а також волога, що міститься у продуктах харчування, призводить до намерзання на задній стінці повітропроводу холодильника. Для видалення інею та льоду з задньої стінки повітропроводу потрібно періодично вимикати холодильник, виймати з нього продукти, які потрібно зберігати при постійній температурі, і окремо охолоджувати їх. Ситуація в холодильниках No-Frost цілком інша. Сухе і холодне повітря нагнітається вентилятором у холодильне відділення однорідно і рівномірно з кількох точок. Холодне повітря рівномірно розподіляється між полицями і забезпечує однакове і рівномірне охолодження продуктів, запобігаючи виникненню вологості та замерзання. Таким чином, холодильники No-Frost, окрім великого об'єму та сучасного дизайну, відрізняються простотою в користуванні.

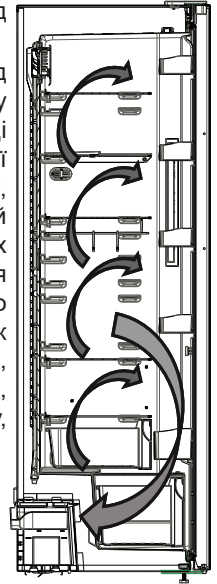

Розміри

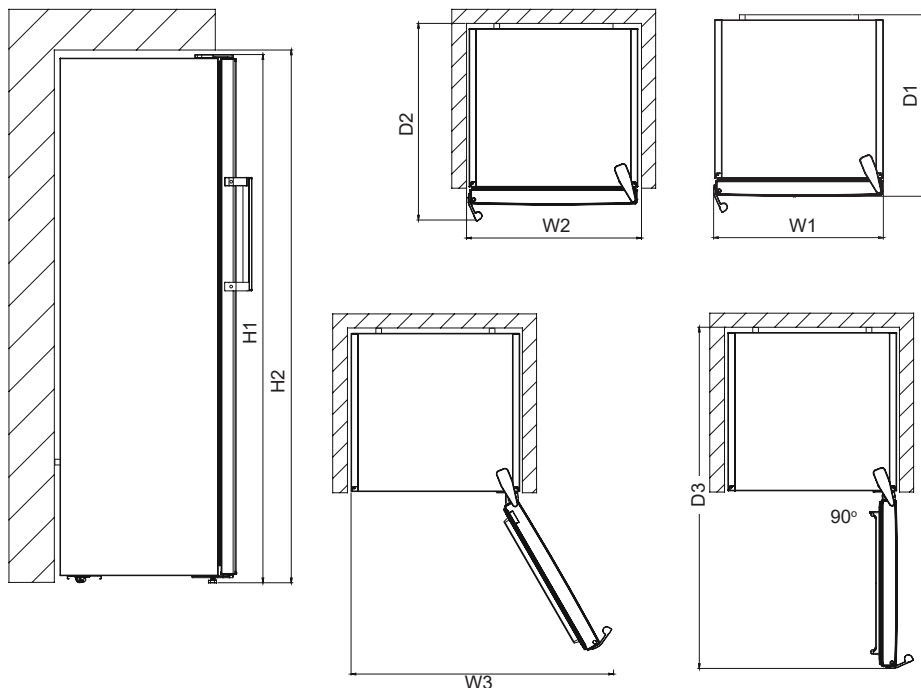

| Загальні габарити ¹ | | |
|--------------------------------|----|------|
| H1* | мм | 1860 |
| W1 | мм | 595 |
| D1 | мм | 650 |

¹ Розміри побутового приладу за висотою, шириною та глибиною вказано без урахування ручки й опор.

*включно з висотою верхньої дверної петлі(10 мм).

| Простір, потрібний під час використання ² | | |
|--|----|------|
| H2 | мм | 1900 |
| W2 | мм | 718 |
| D2 | мм | 600 |

² Висота, ширина та глибина побутового приладу передбачають ручку, а також простір, потрібний для циркулювання охолоджувального повітря

| Спільний простір, потрібний для використання ³ | | |
|---|----|------|
| W3 | мм | 917 |
| D3 | мм | 1158 |

³ Висота, ширина та глибина побутового приладу передбачають ручку, а також простір, потрібний для циркулювання охолоджувального повітря, плюс простір, потрібний для відкриття дверцят на мінімальний кут, що дає змогу вийняти все внутрішнє обладнання

ЧАСТИНА - 2. ДИСПЛЕЙ ТА ПАНЕЛЬ УПРАВЛІННЯ

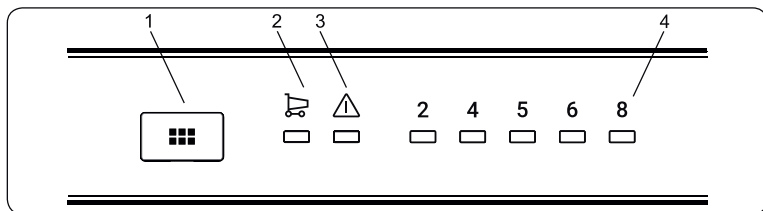

Використання панелі управління

1. Кнопка для встановлення температури в холодильнику
2. Символ режиму швидкого охолодження
3. Світлодіодний індикатор сигналу тривоги
4. Індикатор для регулювання температури в холодильнику

Використання холодильника

Кнопка для встановлення температури в холодильнику

Ця кнопка дозволяє встановлювати температуру в холодильнику. Натисніть цю кнопку, щоб встановити температуру в холодильному відділенні. Також ця кнопка використовується для активації режиму швидкого охолодження.

Світлодіодний індикатор сигналу тривоги

Якщо в холодильнику виникнуть проблеми, сигнальний індикатор стане червоним

Режим швидкого охолодження

Коли ним користуватися?

- Для охолодження великої кількості їжі.
- Для охолодження готових продуктів.
- Для швидкого охолодження продуктів.
- Для довгострокового зберігання сезонних продуктів.

Як користуватися ?

- Натисніть і утримуйте кнопку встановлення температури, доки загориться індикатор режиму швидкого охолодження.
- В цьому режимі горітиме індикатор швидкого охолодження.
- Для оптимальної роботи приладу та досягнення максимальної потужності охолодження, увімкніть режим швидкого охолодження за 6 годин до розміщення свіжих продуктів.

У цьому режимі:

Якщо натиснути кнопку встановлення температури, режим буде скасовано, а налаштування буде відновлено з 2.

 Режим "Швидкого охолодження" буде автоматично скасовано через 6 годин або коли датчик температури охолодження знизиться до 2 °С.

Налаштування температури холодильника

- Початкове значення температури на індикаторі холодильника — 5 °С.
- Натисніть кнопку налаштування холодильника один раз.
- Кожного разу, коли ви натискаєте кнопку налаштування температури, вона

збільшується. (2 °C, 4 °C, 5 °C, 6 °C, 8 °C, швидке охолодження)

- Якщо натиснути кнопку налаштування холодильника, доки на холодильнику не з'явиться символ швидкого
- Заморожування, не натискаючи жодної кнопки протягом наступних 3 секунд,
- Режим швидкого охолодження почне блимати.
- Якщо продовжити натискання кнопки, значення температури повернеться до попереднього значення.

Функція сигналізації відкривання дверцял

Якщо залишити відкритими дверцяла холодильника відділення більше ніж на 2 хвилини, прозвучить сигнал попередження.

| Когда устанавливать | Установочное значение |
|--|-----------------------|
| При хранении небольшого количества продуктов | 8°C |
| Для нормального использования | 4°C |
| При хранении большого количества продуктов | 2°C |

Попередження щодо регулювання температури

- У разі збою електроживлення обрані налаштування температури не буде скасовано.
- Не переходьте до іншого налаштування, не завершивши попереднє.
- Температуру слід налаштовувати з урахуванням частоти відкривання дверцял та кількості продуктів у холодильнику.
- Під час першого вмикання приладу для належного охолодження холодильник має безперервно працювати протягом 24 годин, для охолодження до потрібної температури.
- Протягом 24 годин не відкривайте дверцяла і не перевантажуйте холодильник.
- Якщо прилад був вимкнений або відключений від електромережі, слід зачекати не менше 5 хвилин перед вмиканням або повторним вмиканням, щоб не пошкодити компресор.
- Ваш холодильник призначений для функціонування при певних інтервалах температур навколишнього середовища, позначених в технічних умовах, відповідно до класу кліматичних умов. Ця інформація зазначена на інформаційній етикетці. Ми не рекомендуємо використовувати холодильник в температурному режимі, параметри якого виходять за межі визначеного діапазону.

| Клас кліматичних умов | Значення | Навколишня температура |
|-----------------------|---------------------|--|
| T | Тропічний | Цей побутовий холодильний пристрій призначено для використання за температури навколишнього повітря від 16 до 43 °C. |
| ST | Субтропічний | Цей побутовий холодильний пристрій призначено для використання за температури навколишнього повітря від 16 до 38 °C. |
| N | Помірний | Цей побутовий холодильний пристрій призначено для використання за температури навколишнього повітря від 16 до 32 °C. |
| SN | Помірний розширений | Цей побутовий холодильний пристрій призначено для використання за температури навколишнього повітря від 10 до 32 °C. |

- Прилад може експлуатуватися за температури навколишнього середовища від 10°C до 43°C. Правильна робота приладу гарантується лише при експлуатації в зазначеному діапазоні температур.

Турбовентилятор (якщо є)

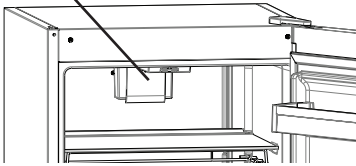

Не блокуйте вхідні та вихідні повітряні отвори при зберіганні продуктів, інакше повітряна циркуляція, що забезпечується турбовентилятором, буде порушена.

Полиця відсіку охолодження (У деяких моделях)



На відміну від холодильної чи морозильної камери, відсік охолодження дозволяє довше зберегти свіжість, аромат і зовнішній вигляд продуктів. Якщо лоток відсіку охолодження забрудниться, його слід зняти і вимити водою.

(Вода замерзає при 0 °С, але продукти, які містять сіль чи цукор, замерзають при нижчих температурах.)

Як правило, у відсіку охолодження зберігають свіжу рибу, рис, тощо.

! У нього не слід класти продукти, які потрібно заморозити, чи лотки для приготування льоду.

Регулятор вологості (У деяких моделях)

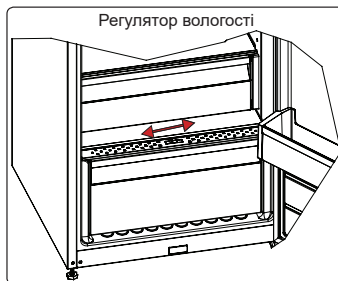

У закритому положенні регулятор вологості дозволяє довше зберігати свіжі овочі та фрукти.

Якщо контейнер для овочів заповнено, поворотний регулятор свіжості на його передній стінці слід відкрити. Завдяки цьому повітря в контейнері для овочів і вологість контролюється, і термін зберігання продуктів збільшується.

Якщо на скляній полиці з'являється конденсат, регулятор вологості необхідно відкрити.

CustomFlex (У деяких моделях)

Система CustomFlex® забезпечує вашу повну свободу в організації внутрішнього простору холодильника. Всередині дверцят мається контейнер для зберігання й переставні контейнери, тому ви можете облаштувати корисний простір відповідно до своїх потреб. Ці контейнери виготовлені знімними, тож ви можете видалити їх з холодильника, щоб полегшити доступ.

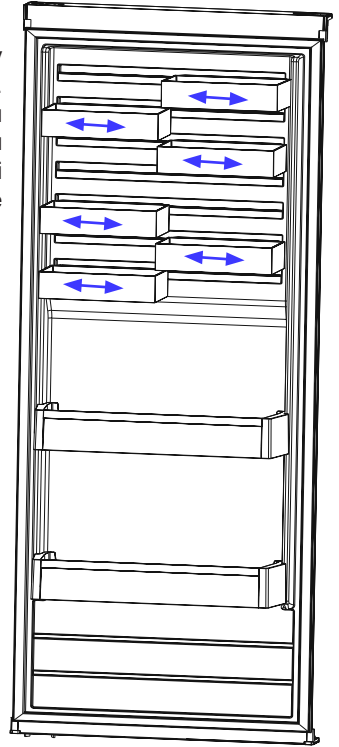

Всі згадані або відображені аксесуари можуть відрізнятись залежно від моделі.

Індикатор температури

Для кращого налаштування температури, холодильник оснащений індикатором температури у зоні з найнижчою температурою.

Для кращого зберігання продуктів в холодильнику, особливо в зоні з найнижчою температурою, переконайтеся, що на індикаторі температури показується «ОК». Якщо повідомлення «ОК» немає, це означає, що налаштування температури було зроблено неправильно.

Якщо індикатор температури горить не досить яскраво, а «ОК» показується на чорному тлі, цей напис може бути складно побачити. Для того, щоб побачити цей індикатор, необхідно достатньо світла.

Кожного разу під час зміни температури пристрою, почекайте стабілізації температури всередині холодильника, перш ніж починати нове налаштування температури. Змінійте значення налаштувань температури пристрою поступово і почекайте, принаймні, 12 годин, перш ніж перевіряти їх і робити нові зміни.

ПРИМІТКА: Після декількох відкривань (або тривалого відчинення) дверцят, або коли у холодильник були розміщені свіжі продукти, «ОК» може не з'явитися в індикаторі значення температури, це нормально. Якщо на випарнику холодильного відділення (через перевантаження пристрою, високу температуру в приміщенні, часте відкривання дверцят) утворилися кристали льоду (вони з'являються на нижній стінці приладу), переведіть перемикач температури приладу у нижче положення, коли знову почнеться період вимкнення компресору.

Розміщення продуктів в зоні з найнижчою температурою



Збереження продуктів виконуватиметься найкращим чином, якщо розмістити їх у найбільш відповідній зоні охолодження. Зона з найнижчою температурою міститься відразу над контейнером.

Цей символ вказує на зону з найнижчою температурою.

Для того, щоб температура у зоні була найнижчою, переконайтеся, що полиця розташована на рівні символу, як це показано на малюнку.

Верхня межа зони з найнижчою температурою вказана на нижній частині наліпки (вістря стрілки). Верхня полиця зони з найнижчою температурою повинна бути на однаковому рівні з вістря стрілки. Зона з найнижчою температурою розташована нижче цього рівня.

Оскільки полиці відділення знімаються, переконайтеся, що вони розміщені на одному рівні з обмеженнями зони, вказаними на наліпках. Це гарантує, що в цій зоні буде підтримуватися відповідна температура.

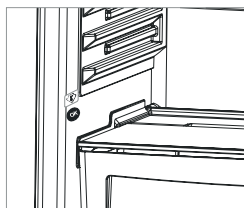

ЧАСТИНА - 3. РОЗТАШУВАННЯ ПРОДУКТІВ У ПРИСТРОЇ

- Відділення для свіжих продуктів промарковано символом  (на табличці з даними).
- Для зменшення вологості і, як наслідок, кількості інею в холодильнику не слід класти в нього рідину в негерметичних контейнерах. Лід має тенденцію концентруватися в найбільш холодних частинах випарника і з часом потребує більш частого видалення.
- Ніколи не кладіть до холодильнику теплі продукти. Теплі продукти повинні охолонути до кімнатної температури; їх слід розміщувати так, щоб забезпечити належну циркуляцію повітря в холодильному відділенні.
- Ніщо не повинно торкатися до задньої стінки холодильника – це може призвести до приморожування та примерзання пакетів. Не відкривайте двері холодильника занадто часто.
- М'ясо та очищену рибу (упаковані в пластикові пакети чи листи), які будуть вживатися протягом 1-2 днів, покладіть в нижню частину холодильного відділення (над контейнером для овочів та фруктів) – це найхолодніша частина холодильника, що забезпечує найкращі умови зберігання.
- Овочі та фрукти можна складати не упакованими в контейнер, спеціально призначений для їхнього зберігання.
- Овочі та фрукти можна класти до контейнера свіжості в чистій та за можливості міцній упаковці.
- Зберігання овочів і фруктів окремо допомагає чутливих до етилену овочам (зелені листові, брокколі, морква і т. п.) не отримувати вплив від фруктів, що випускають етилен (банан, персик, абрикос, інжир і т. п.)
- Не слід класти мокрі овочі в холодильник.
- Термін зберігання будь-яких продуктів залежить від первісної якості та безперебійного зберігання в охолодженому стані перед потраплянням до вашого холодильника.
- Не слід зберігати в одному місці м'ясні продукти та овочі / фрукти, щоб не допустити їх взаємного псування. Рідина, що витікає з м'яса, може стати причиною забруднення в холодильнику. М'ясні продукти слід пакувати належним чином, а залишки витоку прибирати з полиць.
- Не слід класти продукти на шляху повітряних потоків в холодильнику.
- Харчові продукти слід вживати до закінчення терміну зберігання.



ПРИМІТКА : Найефективніше використання електроенергії забезпечується в конфігурації, коли ящики розташовано в нижній частині холодильної камери, а полиці рівномірно розподілено за обсягом. Положення відсіків на дверцятах не впливає на споживання енергії.

| Продукти | Термін зберігання | Місце зберігання в холодильній камері |
|---|---|--|
| Овочі та фрукти | 1 тиждень | В контейнері для фруктів та овочів (без упаковки) |
| М'ясо та риба | від 2 до 3 днів. | У пластиковій упаковці, пакетах або в вакуумній упаковці (на скляній полиці) |
| Свіжий сир | від 3 до 4 днів | На спеціальній полиці на дверцятах |
| Масло та маргарин | 1 тиждень | На спеціальній полиці на дверцятах |
| Продукти в пляшках, молоко та йогурт | Згідно з терміном зберігання, зазначеним виробником | На спеціальній полиці на дверцятах |
| Яйця | 1 місяць | На полиці для яєць |
| Продукти після кулінарної обробки | | Усі полиці |

ЧАСТИНА - 4. ЧИЩЕННЯ ТА ОБСЛУГОВУВАННЯ

- Перед чищенням від'єднайте прилад від електромережі.

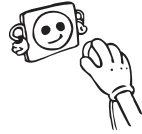

- Не мийте холодильник під проточною водою.

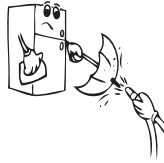

- Переконайтесь, що вода не потрапила до корпусу лампи та інших електричних деталей.

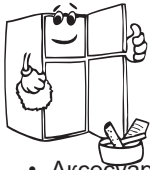
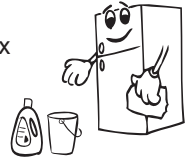

- Холодильник слід періодично промивати розчином харчової соди і теплою водою.

- Аксесуари мийте окремо водою з милом. Не мийте їх у посудомийній машині.



- Не користуйтеся абразивними речовинами, миючими засобами або милом. Після промивання сполосніть чистою водою і ретельно просушіть. Після закінчення чищення повторно вставте штепсель до розетки електромережі сухими руками.

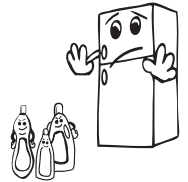

- Очищайте конденсатор за допомогою щітки принаймні двічі на рік. Це допоможе зекономити енергію і підвищити продуктивність.

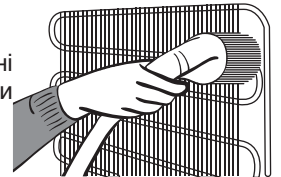

ПРИЛАД СЛІД ВІДКЛЮЧИТИ ВІД ЕЛЕКТРОМЕРЕЖІ.

Заміна LED-освітлення

Якщо холодильник оснащено LED-освітленням, зверніться до служби підтримки, оскільки така заміна може проводитися лише авторизованими робітниками.

ЧАСТИНА - 5. SHIPMENT AND REPOSITIONING

Транспортування і зміна положення пристрою

- У разі необхідності можна використати збережену оригінальну упаковку й пінополістирол (PS).
- Під час транспортування холодильник повинен бути перев'язаний широкою стрічкою або міцною мотузкою. Під час перевезення слід дотримуватися вказівок, надрукованих на гофрованій коробці.
- Для запобігання пошкоджень перед транспортуванням або зміною положення слід вийняти з холодильника усі рухомі предмети (напр., полиці, контейнери для фруктів та овочів тощо) або закріпити їх клейкою стрічкою.

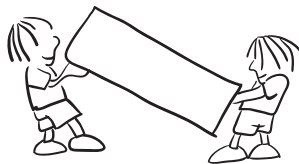

Транспортувати холодильник треба у вертикальному положенні.

Переустановлення дверцят

- Якщо ручка дверцят вашого холодильника встановлена на їх передній поверхні, то зміна напрямку відкриття неможлива.
- Напрямок відкриття дверцят можна змінити на моделях без ручок і моделях з ручками, встановленими з боків.
- Якщо треба змінити напрямок відкриття дверцят холодильника, зверніться до найближчої авторизованої сервісної служби.

ЧАСТИНА - 6. BEFORE CALLING AFTER-SALES SERVICE

| Вмикається світлодіодний індикатор сигналу тривоги | ТИП ПОМИЛКИ | ПРИЧИНА | ЯК УСУНУТИ |
|---|-------------------------------|--|--|
|  | Попередження про несправність | Деякі компоненти вийшли з ладу або несправний контур охолодження | Перевірте, чи відкрито двері. Якщо двері не відкрито, якомога скоріше зверніться до сервісного центру. |

Якщо холодильник не працює:

- Чи наявна напруга живлення?
- Чи добре встановлено вилку в розетку?
- Чи не перегорів запобіжник кола, до якого підключено холодильник, або загальний запобіжник?
- Чи справна розетка? Щоб перевірити це, ввімкніть холодильник у робочу розетку.

Якщо холодильник погано охолоджує:

- Чи правильно встановлено настройку температури?
- Чи не часто відчиняються дверцята, чи не залишаються відчиненими на тривалий час?
- Чи добре зачинено дверцята холодильника?
- Чи не переповнений холодильник?
- Чи холодильник встановлено з дотриманням належних відстаней збоку та ззаду?
- Чи температура зовнішнього повітря належить до діапазону, зазначеного в керівництві з експлуатації?

Якщо продукти в холодильній камері переохолоджуються:

- Чи правильно встановлено настройку температури?
- Ви не перенавантажили прилад,
- Двері щільно закриті,
- Немає пилу на конденсаторі,
- Є досить місця між тильними і боковими стінами.

Якщо холодильник працює надто шумно:

З метою підтримання заданої температури в холодильнику час від часу вмикається компресор. Шум, який виникає внаслідок роботи компресора, є нормальним. Після досягнення належної температури шум автоматично зменшиться. Якщо шум не зменшується:

- Чи стійко встановлено апарат? Чи добре відрегульовано ніжки?
- Чи не потрапило щось за холодильник?
- Чи нема вібрації полиць або тарілок на них? Якщо це так, переставте полиці та (або) тарілки на них.
- Чи не вібрують предмети, які стоять на холодильнику?

Клацання: при вмиканні та вимиканні компресора термостатом.

Шум компресора (звичайний шум двигуна): цей шум означає, що компресор

працює нормально. Під час пуску шум роботи компресора короткочасно збільшується.

Звуки булькання та крапання: цей шум виникає внаслідок протікання холодоагенту трубками системи.

Якщо в холодильнику накопичується волога:

- Чи добре упаковано продукти? Чи добре висихли ємності перед встановленням у холодильник?
- Чи не надто часто відчиняються дверцята холодильника? Коли дверцята відчинено, у холодильник разом із зовнішнім повітрям потрапляє волога. Особливо коли у приміщенні висока вологість, чим частіше відчиняються дверцята, тим швидше накопичується волога.
- Цілком нормально, що після автоматичного розморожування по задній стінці стікають краплі води. (у звичайних моделях)

Якщо дверцята погано відчиняються і зачиняються;

- Чи не перешкоджають пакети з продуктами зачиняти дверцята?
- Чи правильно встановлено полицки на дверцятах, полиці і шухляди?
- Чи не пошкоджено дверні прокладки?
- Чи стоїть холодильник на рівній поверхні?

Поради щодо економії енергії

1. Встановіть прилад у прохолодному, добре вентиляваному приміщенні, куди не потрапляють прямі сонячні промені, далеко від джерел тепла (батареї опалення, печей тощо). В іншому випадку необхідно використовувати ізоляційну панель.
2. Дайте теплим стравам та напоям охолонути за межами холодильника.
3. Для відтавання мrożених продуктів помістіть їх у холодильне відділення. Низька температура заморожених продуктів під час відтавання допоможе охолодити холодильне відділення. Це допоможе зекономити енергію. Відтавання заморожених продуктів поза холодильником призведе до марної витрати енергії.
4. Накрийте ємності з напоями або іншими рідинами розміщуючи їх в холодильнику, інакше вони викликать зростання вологості. Таким чином, час охолодження буде більшим. Накривання напоїв та рідких страв також допоможе зберегти їх запах та смак.
5. Намагайтеся не тримати дверцята відкритими протягом тривалого часу або відкривати їх занадто часто, тому що потрапляння теплого повітря в камеру призведе до надмірно частого вмикання компресора.
6. Тримайте закритими кришки будь-яких відділень холодильника, що відрізняються за температурою (контейнер для овочів і фруктів, охолоджувач тощо)
7. Прокладка дверцят повинна залишатися чистою та м'якою. У разі зносу замініть прокладку дверцят. У випадку спрацьованості, якщо двірний устілок є замінім, його треба замінити. Якщо він не замінім, потрібно замінити саме двері.
8. Режим Eco / налаштування за замовчуванням дозволяє зберегти свіжі і заморожені харчові продукти з одночасною економією електроенергії.
9. Відділення для свіжих продуктів (Холодильник): Найефективніше використання електроенергії забезпечується в конфігурації, коли ящики розташовано в нижній частині побутового приладу, а полиці рівномірно розподілено за об'ємом. Положення відсіків на дверцятах не впливає на споживання енергії.

ЧАСТИНА - 7. ЧАСТИНИ ТА ВІДСІКИ ПРИСТРОЮ

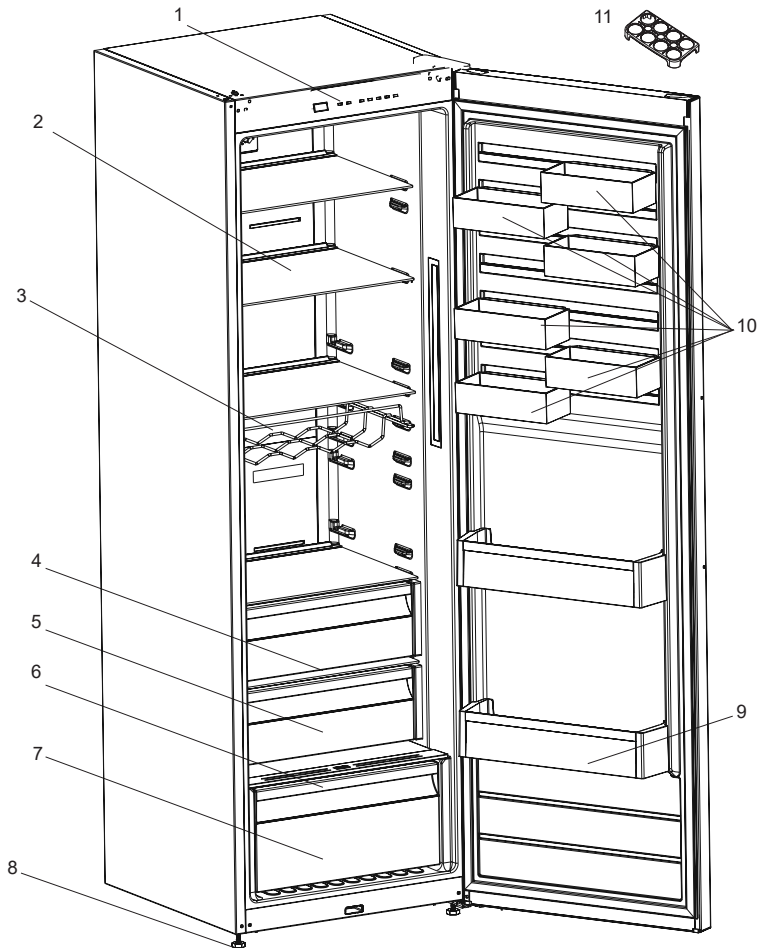

This presentation is only for information about the parts of the appliance. Parts may vary according to the appliance model.

- 1) Дисплей та панель управління
- 2) Полиці холодильника
- 3) Винна шафа *
- 4) Регульована скляна полиця *
- 5) Полиця відсіку охолодження *
- 6) Кришка контейнерів для фруктів та овочів

- 7) Контейнери для фруктів та овочів
- 8) Вирівнювальні ніжки
- 9) Полиця для пляшок
- 10) CustomFlex
- 11) Лоток для яєць

* У деяких моделях

ЧАСТИНА - 8. ТЕХНІЧНІ ДАНІ

Технічну інформацію наведено на таблиці, розташованій із внутрішнього боку приладу, а також на таблиці з даними мережі живлення.

ЧАСТИНА - 9. ІНФОРМАЦІЯ ДЛЯ ОРГАНІЗАЦІЙ, ЯКІ ЗДІЙСНЮЮТЬ ВИПРОБУВАННЯ

Установлювання й підготовку побутового приладу до будь-якої перевірки на відповідність нормам EcoDesign треба здійснювати відповідно до стандарту EN 62552. Вимоги до вентилявання, розміри виїмок і мінімальні зазори позаду повинні бути такими, як зазначено в ЧАСТИНІ 1 цього посібника користувача. Щоб отримати будь-яку іншу додаткову інформацію, зокрема плани навантаження, зверніться до виробника.

www.electrolux.com/shop



EAC CE

52366631

PNC CODE: 923421230

